

## OBSAH

<b>BEZPEČNOST RYCHLOVARNÉ KONVICE</b>	
Důležité bezpečnostní pokyny .....	5
Elektrotechnické požadavky .....	7
Likvidace elektrického odpadu .....	7
<b>POPIS SOUČÁSTÍ A FUNKCÍ</b>	
Součásti .....	8
<b>OBSLUHA RYCHLOVARNÉ KONVICE</b>	
Před prvním použitím .....	9
Ohřev vody .....	9
<b>ÚDRŽBA A ČIŠTĚNÍ</b>	
Čištění vnějších částí .....	10
Čištění filtru .....	11
Odstraňování minerálních usazenin z konvice .....	11
<b>ZÁRUKA A SERVIS</b> .....	12

## BEZPEČNOST RYCHLOVARNÉ KONVICE

### Vaše bezpečnost a bezpečnost dalších osob je velmi důležitá.

Tento návod i Váš přístroj obsahují mnoho důležitých bezpečnostních upozornění. Všechna upozornění si přečtěte a vždy je dodržujte.



Tento symbol označuje upozornění na bezpečnostní riziko.

Tento symbol upozorňuje na možná nebezpečí úrazu nebo úmrtí.

Všechna bezpečnostní upozornění budou uvozena tímto symbolem a slovem „NEBEZPEČÍ“ nebo „UPOZORNĚNÍ“. Tato slova mají následující význam:

### **NEBEZPEČÍ**

**Při nedodržení pokynů hrozí bezprostřední nebezpečí vážného úrazu nebo úmrtí.**

### **UPOZORNĚNÍ**

**Při nedodržení pokynů hrozí nebezpečí vážného úrazu nebo úmrtí.**

Všechna bezpečnostní upozornění vás informují o možném nebezpečí a o způsobu, jak snížit riziko úrazu, a upozorňují na to, co by se může stát, pokud se nebudete řídit pokyny.

## DŮLEŽITÉ BEZPEČNOSTNÍ POKYNY

**Používáte-li elektrické zařízení, vždy dbejte na dodržování základních bezpečnostních opatření včetně těchto:**

1. Přečtěte si všechny pokyny.
2. Varování: Nesprávné použití by mohlo vést ke zranění.
3. Nedotýkejte se horkých povrchů. Používejte držadla.
4. Základnu, přívodní kabel, zástrčku ani konvici nikdy nenamáčejte do vody nebo jiné kapaliny. Mohlo by dojít k požáru, úrazu elektrickým proudem nebo jinému zranění osob.
5. Varování: Zamezte kontaktu konektoru s tekutinami.
6. Tento spotřebič mohou používat děti starší 8 let, pokud jsou pod dozorem nebo byly poučeny o bezpečném užívání tohoto přístroje a chápou související nebezpečí. Čistění a údržbu smí provádět děti starší 8 let, jsou-li pod dozorem. Zajistěte, aby zařízení a jeho napájecí vidlice nebyly v dosahu dětí mladších 8 let.  
Přístroj smí používat osoby s omezenými tělesnými, smyslovými nebo mentálními schopnostmi nebo osoby bez příslušných znalostí a zkušeností, pokud jsou pod dozorem anebo pokud byly poučeny o bezpečném používání přístroje, a rozumí tak všem rizikům s používáním přístroje spojeným.
7. Po použití je povrch topného tělesa vystaven účinkům zbytkového tepla. Před čistěním nebo vyjímáním součástí odpojte konvici ze zásuvky a nechte ji vychladnout.
8. Konvici s poškozeným přívodním kabelem, zástrčkou nebo jinou poruchou nepoužívejte. Pokud je napájecí konektor poškozen, musí ho vyměnit výrobce, jeho servisní technik nebo jiná pověřená osoba. V opačném případě hrozí nebezpečí. Viz informace v sekci „Servis a záruka“.
9. Elektrická konvice smí být používána pouze s dodanou základnou. Použití náhradních dílů, které nejsou doporučeny výrobcem, může způsobit požár, elektrický šok nebo zranění.
10. Spotřebič nepoužívejte ve venkovním prostředí.
11. Napájecí šňůru nenechávejte viset přes roh stolu nebo pracovní desky a zabraňte jejímu kontaktu s horkými povrchy.
12. Konvici nepoužívejte v blízkosti horkých plynových nebo elektrických vařičů a nepokládejte ji na ně.

- 13.** Konvici používejte pouze k ohřívání vody.
- 14.** Konvici nepoužívejte bez řádně uzavřeného víka.
- 15.** Konvici nepoužívejte, pokud má uvolněné nebo porušené držadlo.
- 16.** Nepoužívejte konvici pro jiný účel, než pro který je určena.
- 17.** Nečistěte rychlovarnou konvici abrazivními čisticími prostředky, drátěnkami ani jinými abrazivními houbičkami.
- 18.** Příklad je určen k použití v domácnosti nebo na podobných místech jako např. v:
  - kuchyňkách pro zaměstnance v obchodech, kancelářích a na dalších pracovištích;
  - hlavních budovách na statcích;
  - hotelech, motelech a dalších ubytovacích zařízeních (určeno k použití hosty);
  - ubytovacích zařízeních na jednu noc (typu „bed and breakfast“).Není určen pro komerční použití.
- 19.** Konvici nepřepíňujte. V případě přeplnění konvice může dojít k úniku vody.

## **TYTO POKYNY SI USCHOVEJTE**

## Elektrotechnické požadavky

### UPOZORNĚNÍ



#### Nebezpečí úrazu elektrickým proudem

**Zapojte do uzemněné zásuvky.**

**Neodstraňujte uzemňovací kolík.**

**Nepoužívejte adaptér.**

**Nepoužívejte prodlužovací kabel.**

**Při nedodržení těchto pokynů hrozí nebezpečí požáru, úrazu nebo úmrtí elektrickým proudem.**

Napětí: 220-240 V (A.C.)

Frekvence: 50/60 Hz

Příkon: 2200 W

**Poznámka:** Rychlovarná konvice je vybavena uzemněnou zástrčkou. Aby bylo riziko úrazu elektrickým proudem co nejnižší, lze zástrčku zasunout do zásuvky jen jedním způsobem. Jestliže zástrčku nelze zasunout do zásuvky, obraťte se na kvalifikovaného elektrikáře. Zástrčku žádným způsobem neupravujte.

Nepoužívejte prodlužovací kabel. Pokud je přívodní kabel příliš krátký, nechejte si kvalifikovaným elektrikářem nebo servisním technikem namontovat novou zásuvku v blízkosti zařízení.

Kabel umístěte tak, aby nevisel z pracovní desky nebo stolu. Mohl by o něj někdo zakopnout nebo by za něj mohly tahat děti.

## Likvidace elektrického odpadu

### Likvidace obalového materiálu

Obalový materiál je 100% recyklovatelný a je označen symbolem recyklace . Různé části tohoto obalu je tedy nutno zlikvidovat odpovědně a plně v souladu s místními zákonnými předpisy o likvidaci odpadů.

### Likvidace výrobku

- Tento spotřebič je označen v souladu s Evropskou směrnicí 2002/96/ES o odpadních elektrických a elektronických zařízeních (OEEZ).

- Zajištěním řádné ekologické likvidace přístroje pomůžete zamezit možnému škodlivému dopadu na životní prostředí a lidské zdraví, který by jinak mohl vzniknout při nesprávné likvidaci tohoto výrobku.

- Symbol  na výrobku nebo na doprovodných dokumentech k výrobku znamená, že s tímto přístrojem nelze zacházet jako s domovním odpadem. Namísto toho je nutné přístroj předat do nejbližšího sběrného střediska k recyklaci elektrických a elektronických zařízení.

Bližší informace ohledně manipulace, regenerace a recyklace tohoto výrobku si vyžádejte od místních úřadů, služby likvidace domovních odpadů nebo prodejny, kde jste produkt koupili.

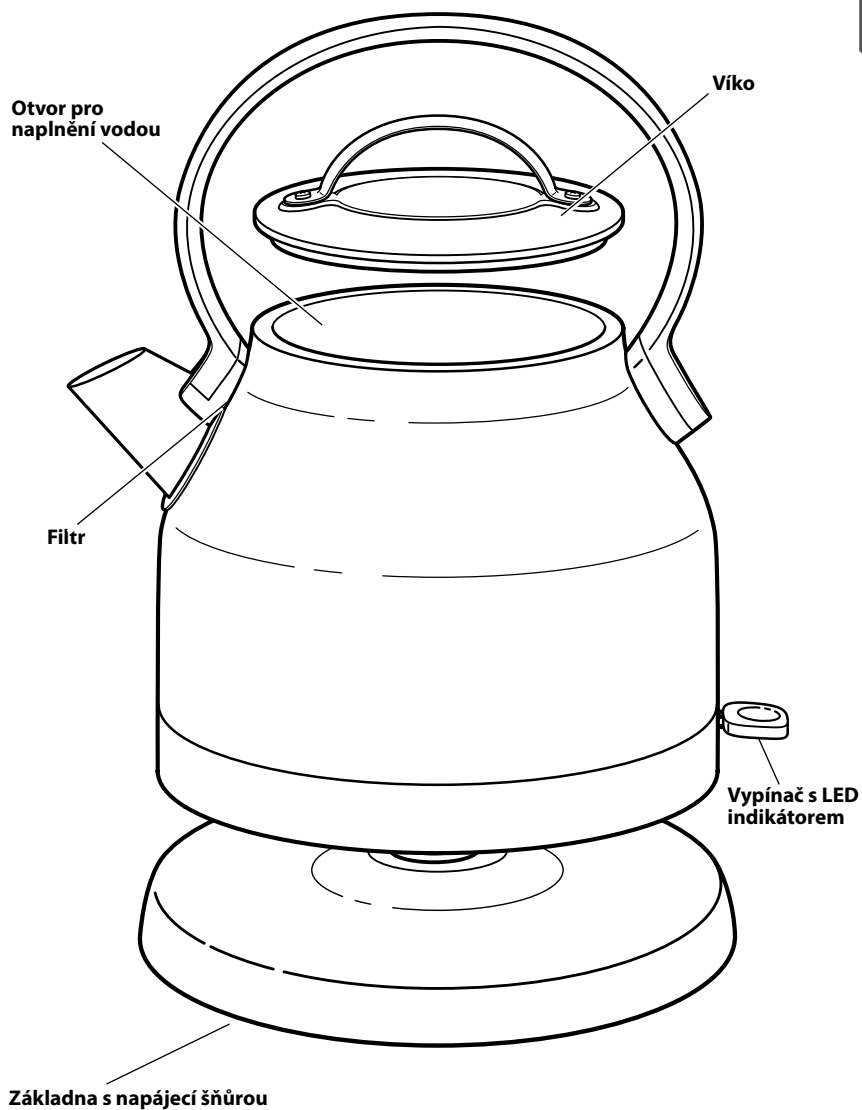

# OBSLUHA RYCHLOVARNÉ KONVICE

## Před prvním použitím

Před prvním použitím rychlovarnou konvici naplňte vodou na maximální hladinu, vodu převařte a poté vylijte.

**Poznámka:** Rychlovarná konvice je určena pouze pro ohřev vody. Do konvice nedávejte jiné tekutiny ani látky.

## Ohřev vody

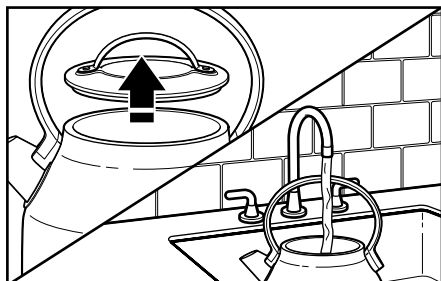

1 Sejměte z konvice víko.  
Konvici naplňte vodou.

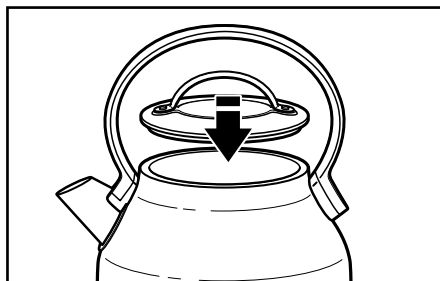

2 Konvici opět uzavřete víkem.

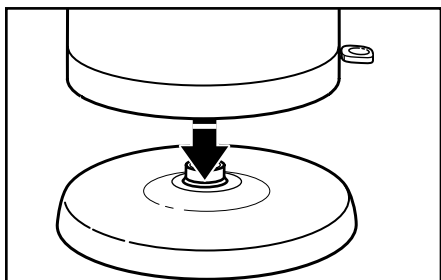

3 Konvici položte na základnu.

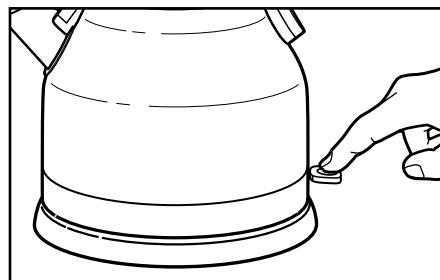

4 Konvici ZAPNETE stlačením vypínače směrem dolů. LED indikátor se rozsvítí.  
Konvice se automaticky VYPNE, jakmile voda začne vařit.

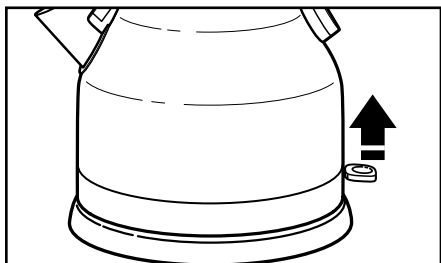

5 Můžete ji také vypnout zvednutím vypínače do polohy VYPNUTO.

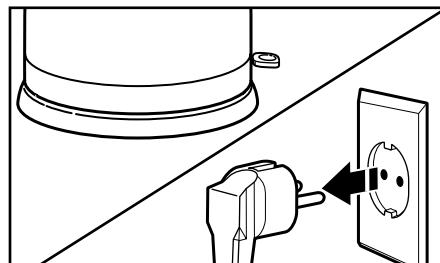

6 Pokud rychlovarnou konvici nepoužíváte, odpojte kabel ze zásuvky.

## Čištění vnějších částí

**DŮLEŽITÉ:** Před čištěním konvice vždy odpojte z elektrické zásuvky. Ujistěte se, že konvice zcela vychladla.

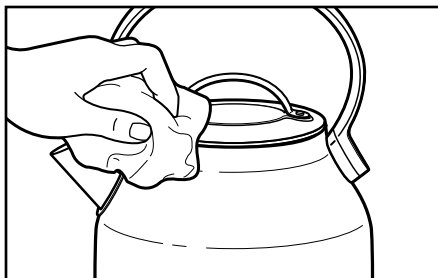

- 1 Vnější části konvice můžete očistit navlhčeným hadříkem. Konvici osušte a vyleštěte měkkou utěrkou. Nedoporučuje se používat žádné abrazivní prostředky.

## Čištění filtru

Rychlovarná konvice obsahuje odnímatelný filtr se sítkou, která zachycuje vápenné usazeniny, a zajišťuje tak čistší vodu. Tento filtr je potřeba pravidelně čistit – pokud máte tvrdší vodu, tak častěji.

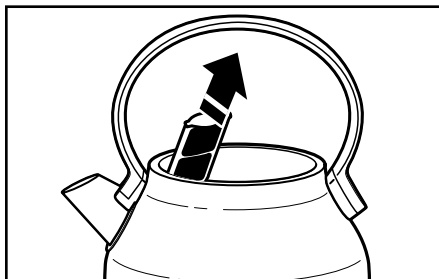

- 1 Přístup k filtru: Otevřete víko konvice. Filtr najdete uvnitř konvice za nálevkou. Vyjmete jej uchopením za horní část filtru.

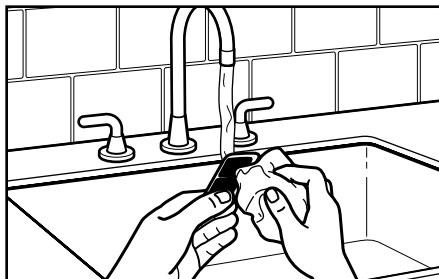

- 2 Filtr omyjte pod horkou vodou a pomocí měkkého kartáčku anebo hadříku odstraňte usazeniny. Pak jej zasuňte zpět do drážek za nálevkou v konvici.

**Poznámka:** Pokud na filtru zůstávají vápenné usazeniny, nechte jej přes noc v roztoku vody a bílého octa. Poté filtr dobře propláchněte a vraťte do konvice.

## Odstraňování minerálních usazenin z konvice

Bezproblémové fungování rychlovarné konvice zajistíte pravidelným odvápnováním. Na vnitřní straně kovových stěn konvice se mohou tvořit vápenné usazeniny. Frekvence čištění závisí na tvrdosti vody, kterou v konvice vaříte.

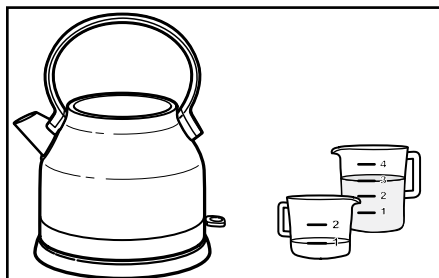

- 1** Do konvice nalijte 0,25 L bílého octa. Dolijte 0,75 L vody. Konvici ZAPNĚTE.



- 2** Vylijte roztok z konvice a proces ještě dvakrát zopakujte. Poté bude konvice připravena k použití.



## Záruka na rychlovarnou konvici KitchenAid

Délka záruky:	KitchenAid uhradí:	KitchenAid neuhradí:
Evropa, Střední východ a Afrika: Na model 5KEK1222: Dva roky plná záruka od data prodeje.	Náhradní díly a náklady na práci při opravě vad materiálu nebo dílenského zpracování. Servis musí provést autorizované servisní středisko KitchenAid.	A. Opravy nutné z důvodu použití rychlovarné konvice jiným způsobem než k běžné domácí přípravě jídla. B. Poškození vzniklé v důsledku nehody, úprav, nevhodného užití, zneužití nebo instalace či provozu, který je v rozporu s místními elektrotechnickými normami.

**KITCHENAID NEPŘEBÍRÁ ŽÁDNOU ODPOVĚDNOST ZA NEPŘÍMÉ ŠKODY.**

## Zákaznické služby

Pokud máte nějaké otázky anebo potřebujete najít nejbližší autorizované servisní středisko KitchenAid, níže najdete kontaktní údaje.

Veškerý servis by mělo vždy provádět místní autorizované servisní středisko KitchenAid.

### **LUBOŠ VYMAZAL – MAGNUM**

Brněnská 444/37  
682 01 Vyškov  
tel.: +420 517 346 256  
mob.: +420 724 767 114  
www.kitchenaid.cz

### **POTTEN & PANNEN - STANĚK group**

Obchodní 110  
251 01 Čestlice  
tel: +420 261 227 373  
fax:+420 261 227 372  
www.pottenpannen.cz

**www.KitchenAid.eu**