

Návod k použití | Návod na použitie

ZWILLING® OSOBNÍ MIXÉR ENFINIGY | OSOBNÝ MIXÉR ENFINIGY
53003-000-0

Bezpečnost

Před použitím tohoto mixéru si pečlivě přečtete celý tento návod k použití. Uchovávejte jej na bezpečném místě. Pokud mixér předáte třetí osobě, zajistěte, že bude předán i s tímto návodem k použití. Nedodržení pokynů uvedených v tomto návodu může vést ke zranění osob či poškození daného zařízení.

Společnost Zwilling nenese žádnou zodpovědnost za škody způsobené nedodržáním pokynů tohoto návodu k použití.

Informace, které jsou důležité pro vaši bezpečnost, jsou speciálně vyznačeny. Pro prevenci nehod a poškození daného zařízení zajistěte dodržování těchto informací.

Bezpečnostní informace

Tento mixér (dále jen „dané zařízení“) je výhradně určen pro drcení a míchání složek nápojů a tekutých potravin (dipy, omáčky, pesta) a malého množství kostek ledu.

Toto zařízení je možné používat pouze s doplňky dodávanými nebo schválenými společností Zwilling.

Jakékoliv jiné použití se považuje za nevhodné a může vést ke zranění osob nebo škodám na majetku.

Do daného zařízení nenalévejte žádné horké tekutiny, tuky, oleje, ani do něj nekládejte žádné předměty.

Dané zařízení je určeno pro použití v domácnostech. Neuvažuje se o jeho komerčním využití.

Určitým osobám hrozí větší riziko:

Dané zařízení mohou používat děti starší 8 let a osoby s omezenými fyzickými, senzorickými či mentálními schopnostmi nebo osoby, které jeho použití neznají nebo s ním nemají zkušenosti, pokud tyto děti a osoby jsou pod dohledem nebo byly o jeho bezpečném použití proškoleny a rozumějí rizikům vyplývajícím z používání daného zařízení.

Nedovolte dětem, aby si hrály s daným zařízením. Čištění a údržbu zařízení nesmějí provádět děti bez dozoru.

Uchovávejte dané zařízení a jeho napájecí kabel na místě, kam nemají přístup děti mladší 8 let.

Zabraňte kontaktu dětí s balicím materiálem. Hrozí nebezpečí zadušení.

Dané zařízení napájí elektrický proud. Existuje u něj proto riziko zasažení elektrickým proudem.

Zapojujte dané zařízení pouze do správně nainstalované a uzemněné zásuvky, do které nemůže proniknout žádná unikající voda.

Dané zařízení používejte pouze v případě, že se napětí uvedené na jeho výrobním štítku shoduje s napětím ve vaší zásuvce.

Zajistěte, aby napájecí kabel nebyl zauzlovaný nebo skřípnutý a také aby se tento kabel ani zařízení nedotýkaly zdrojů tepla (např. ploten sporáku či plynového plamene).

Při vytahování napájecího kabelu za zásuvky, jej vždy držte přímo za zástrčku. Nenoste dané zařízení za napájecí kabel.

Zástrčky se nikdy nedotýkejte mokryma rukama.

Do otvorů v daném zařízení nevkládejte žádné předměty.

Dokud je zástrčka napájení zapojena do zásuvky, je zařízení pod proudem, i když je dané zařízení vypnuté.

Po každém použití, ale i v případě nebezpečí či poruchy odpojte ihned zástrčku napájení ze zásuvky.

Z tohoto důvodu udržujte k zásuvce, do které zapojujete zástrčku daného zařízení, stále snadný přístup.

Před čištěním nebo údržbou odpojte dané zařízení ze zásuvky.

Nikdy neprovádějte demontáž daného zařízení ani technické modifikace.

Ostré a rotující čepele mohou způsobit vážné zranění:

Pokud dané zařízení zůstane bez dozoru, odpojte jeho napájecí kabel ještě před sestavením či rozložením nebo čištěním.

Při plnění, vyprazdňování a čištění nádoby mixéru buďte velmi opatrní a nesahejte na jeho čepele.

Nikdy čepele neolizujte jazykem, chcete-li ochutnat upravované jídlo.

Špatná hygiena ohrožuje zdraví:

Pokud dané zařízení nepoužíváte, nenechávejte v něm žádné potraviny.

Před prvním použitím důkladně vyčistěte dané zařízení i veškeré příslušenství. Stejně postupujte po každém dalším použití.

Vadné zařízení může způsobit škody a zranění:

Před použitím daného zařízení vždy zkontrolujte, zda není poškozené.

Pokud zjistíte nějaké poškození vzniklé během transportu, kontaktujte ihned prodejce, u kterého jste dané zařízení zakoupili. Nikdy nepoužívejte vadné zařízení. Nikdy nepoužívejte zařízení ani příslušenství, které spadlo na zem.

Pokud je dané zařízení vadné nebo má poškozený kabel napájení, nechte jej opravit v autorizovaném servisu. Dané zařízení neobsahuje žádné části, které byste mohli opravit sami.

Nesprávné zacházení s daným zařízením může vést ke škodám.

Uložte dané zařízení na suchém, rovném místě s neklouzavým povrchem.

Nepokládejte dané zařízení na horké povrchy nebo velmi blízko k silným zdrojům tepla.

Nenechávejte viset napájecí kabel směrem dolů.

Při přípravě jídel a nápojů může dojít k úniku či vystříknutí kapaliny, které způsobí úraz či škodu na majetku.

Nikdy mixér nepřepřlhuje.

Nádobu mixéru nikdy nepoužívejte k ohřevu jídel či nápojů v mikrovlnné troubě.

Vysvětlení symbolů



Nebezpečí úrazu způsobené zásahem elektrickým proudem.



Nebezpečí pořezání o čepelu.



Nebezpečí opaření horkými kapalinami.



Nebezpečí poškození majetku a daného zařízení.

Technická data

Napájení	220–240 V~, 50/60 Hz
Spotřeba el. energie	600 W
Objem nádoby mixéru	0,55 l
Délka kabelu napájení	0,8 m
Rozměry (šířka × výška × hloubka)	156 × 362 × 139 mm
Hmotnost	přibližně 2,3 kg



Nevyhazujte do smíšeného odpadu.

Označení



Dané zařízení je ve shodě se směrnicemi pro označení CE.

Funkce programu

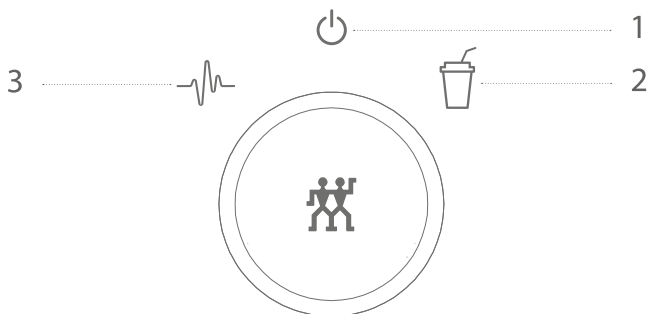

1 Zapnuto/Vypnuto

2 Smoothie – krémově hustý nápoj z rozmixovaného ovoce, bylinek a mléčných výrobků.

3 Multifunkční program (pulsní) – domíchání či předmíchání míchaných výrobků nebo jednotlivých surovin.

Přehled

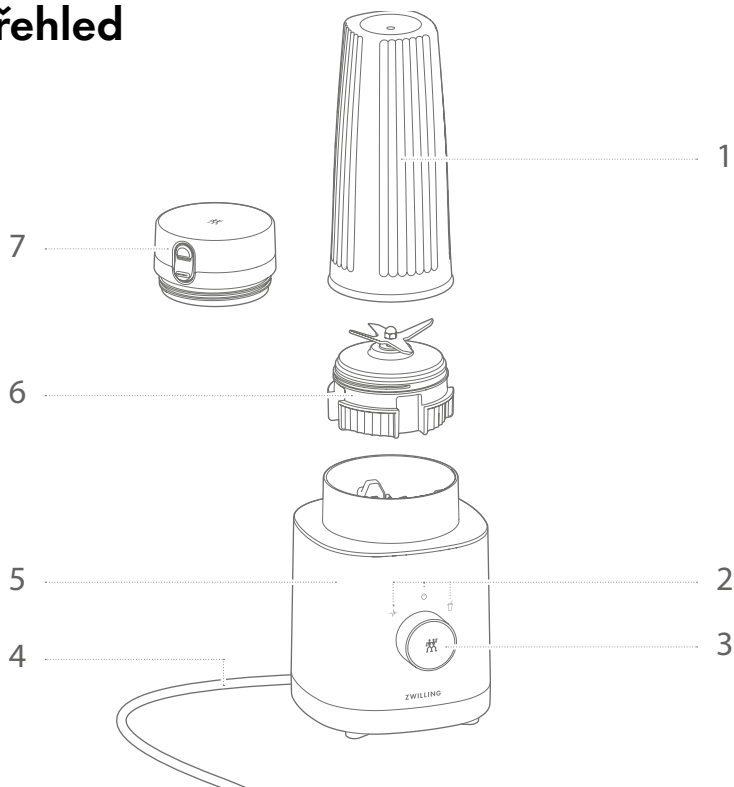

1 Nádobu mixéru

2 Symboly programu

3 Přepínač

4 Napájecí kabel

5 Základna mixéru

6 Víčko mixéru s čepelemi

7 Víčko nádoby na pití

Používání

1 Zapnutí mixéru

Před uvedením mixéru do provozu přepínačem polohy Zapnout/Vypnout zcela odviňte kabel napájení.

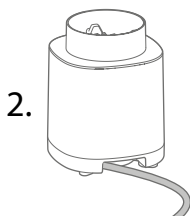
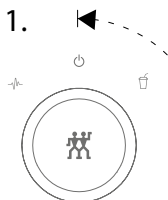

2 Naplnění surovinami

Umístěte mixér na rovnou podložku, odšroubujte víčko a vložte do něj suroviny. Uvnitř nádoby mixéru je měřicí stupnice plnění.



Nenaplňujte nádobu žádnými horkými tekutinami či surovinami.

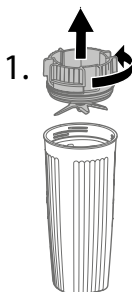

Dodržujte rysku MAX pro maximální naplnění. Nepřepĺňujte mixér.

2.

ml	oz
<u>MAX</u> 550	<u>MAX</u> 19
<u>500</u>	

3 Nasazení nádoby mixéru na jeho základnu

Pro připevnění nádoby musíte nejprve našroubovat na nádobu víčko, pak nádobu překlopit a jemným přitlačením ji umístit na základnu.



Před překlopením nádoby dobře zašroubujte její víčko.

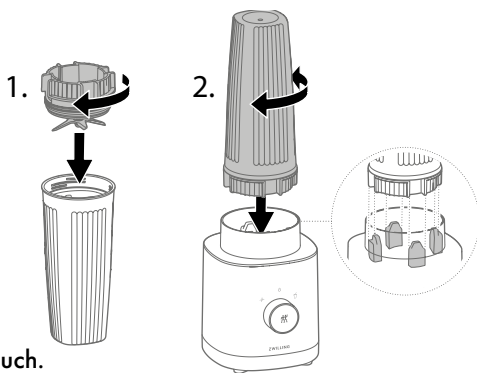

Toto zařízení má odtokový průduch. Pokud by došlo k zatečení kapaliny do zařízení, vysušte ji a ještě před dalším použitím mixér vyčistěte.

4 Příprava smoothie s pomocí automatického programu

Pro přípravu smoothie otáčejte přepínačem doprava, dokud se cvaknutím nezapadne na své místo. Smoothie je připraveno, pokud symbol programu trvale svítí. Pokud chcete program předčasně přerušit, vypněte ho přepínačem Zapnout/Vypnout. Stejně postupujte i na konci programu.



5 Používání multifunkčního programu

Pro přípravu jakéhokoliv druhu míchaných nápojů či tekutých jídel je nutné, abyste nastavili přepínač doleva a podrželi jej tam, dokud nedosáhne výrobek požadované konzistence. Proces mixování se zastaví po uvolnění přepínače.

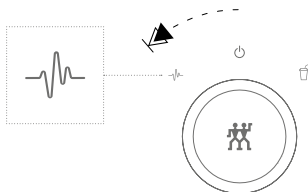

6 Míchaný nápoj s sebou

Pokud nechcete hotový míchaný nápoj zkonsumovat okamžitě, ale chcete si jej vzít s sebou, můžete nádobu mixéru uzavřít víčkem nádoby na pití.

Nápoj v dobře těsnící nádobě bezpečně přenesete.

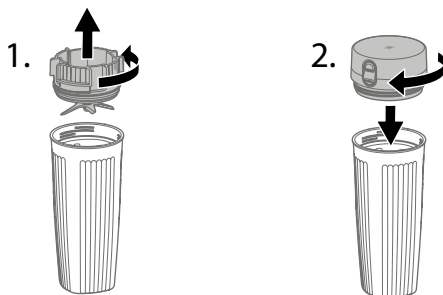

Údržba

1 Čištění nádoby mixéru a víčka nádoby na pití

Čištění nádoby mixéru a víčka nádoby na pití můžete provádět omytím v napuštěném dřezu nebo v myčce na nádobí.

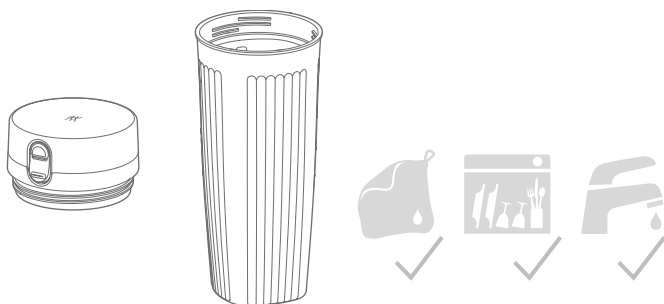

2 Čištění víčka mixéru

Víčko mixéru umyjte pod tekoucí vodou a vlhkou netřepící se utěrkou.



Čepele mixéru čistěte opatrně. Při jejich čištění na ně přímo nesahejte rukama.



3 Čištění základny mixéru

Základnu mixéru ořete vlhkou a netřepící se utěrkou.



Před čištěním odpojte
zástrčku napájení.



Poruchy

Problém	Možná příčina	Oprava
Míchaný výrobek obsahuje mnoho kousků surovin.	Přepínač nebyl podržen v poloze multifunkčního programu dostatečně dlouho.	Podržte přepínač mixéru v poloze multifunkčního programu, dokud výrobek nedosáhne požadované konzistence.
	Dané suroviny se nehodí pro použití v automatickém programu.	Dokončete mixování výrobku s multifunkčním programem, dokud výrobek nedosáhne požadované konzistence.
Dané zařízení se ihned vypne.	Přepínač nebyl podržen v poloze multifunkčního programu.	Podržte přepínač mixéru v poloze multifunkčního programu.
	Víčko mixéru nebylo správně zašroubováno.	Zašroubujte víčko mixéru správně.
Z nádoby mixéru vytéká tekutina.	Těsnění víčka mixéru je poškozené.	Těsnění víčka nechte vyměnit v oddělení služeb zákazníkům.
	Nádoba mixéru je přeplněná.	Snižte počet mixovaných surovin nebo jejich objem.
Z daného zařízení vytéká tekutina.	Tekutina vytéká z nádoby mixéru do jeho základny.	Zkontrolujte nádobu mixéru a vyčistěte dané zařízení.

Problém	Možná příčina	Oprava
Na základně daného zařízení blikají symboly všech programů.	Během provozu byla odebrána nádoba mixéru ze základny zařízení.	Vypněte mixér přepínačem Zapnout/Vypnout. Pak nasadte nádobu mixéru zpět, a pokračujte v mixování jak potřebujete.
	Při zapojení mixéru není přepínač Zapnout/Vypnout správně nastaven.	Nastavte přepínač Zapnout/Vypnout do správné polohy a pokračujte v mixování jak potřebujete.
	Došlo k přehřátí motoru mixéru.	Nastavte přepínač do polohy Zapnutí / Vypnutí a vyčkejte 30 minut.
Není možné spustit proces mixování.	Nádoba mixéru nesedí řádně na jeho základně.	Nasadte nádobu mixéru na základnu jemným přitlačením dolů.

Služby zákazníkům

Pokud se s u vašeho mixéru setkáte s jakýmkoliv problémem, kontaktujte, prosím, naše oddělení služeb zákazníkům.

Podrobné informace o službách, opravách, záruce a registraci výrobku lze nalézt na internetové stránce www.zwilling.com/service.

Likvidace

Vraťte vaše staré zařízení do sběrného dvora elektrických zařízení.

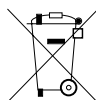

Distributor ČR:

Potten & Pannen – Staněk group, a.s.
Horáčkova 5, 140 00, Praha 4

www.pottenpannen.cz

Bezpečnosť

Pred použitím tohto mixéra si pozorne prečítajte celý tento návod na použitie. Uchovávajte ho na bezpečnom mieste. Ak mixér odovzdáte tretej osobe zaistíte, že bude odovzdaný aj s týmto návodom na použitie. Nedodržanie pokynov uvedených v tomto návode môže viesť k zraneniu osôb či poškodeniu daného zariadenia.

Bezpečnostné informácie

Tento mixér (ďalej len „dané zariadenie“) je výhradne určené pre drvenie a miešanie prísad nápojov a tekutých potravín (dipy, omáčky, pesta) a malého množstva kociek ľadu.

Toto zariadenie je možné používať len s doplnkami dodávanými alebo schválenými spoločnosťou Zwilling.

Akékoľvek iné použitie sa považuje za nevhodné a môže viesť k zraneniu osôb alebo škodám na majetku.

Do daného zariadenia nenalievajte žiadne horúce tekutiny, tuky, oleje ani doň nekladajte žiadne predmety.

Spoločnosť Zwilling nenesie žiadnu zodpovednosť za škody spôsobené nedodržaním pokynov tohto návodu na použitie.

Informácie, ktoré sú dôležité pre vašu bezpečnosť, sú špeciálne vyznačené. Na prevenciu nehôd a poškodeniu daného zariadenia zaistíte dodržiavanie týchto informácií.

Dané zariadenie je určené pre použitie v domácnostiach. Neuvažuje sa o jeho komerčnom využití.

Určítým osobám hrozí väčšie riziko:

Dané zariadenie môžu používať deti staršie, ako 8 rokov a osoby s obmedzenými fyzickými, senzorickými alebo mentálnymi schopnosťami alebo osoby, ktoré jeho použitie nepoznajú alebo s ním nemajú skúsenosti, ak tieto deti a osoby sú pod dohľadom alebo boli o jeho bezpečnom použití preškolené a rozumejú rizikám vyplývajúcim z používania daného zariadenia.

Deťom sa nesmie dovoliť hranie s daným zariadením. Čistenie a údržbu zariadenia nesmú vykonávať deti bez dozoru.

Uchovávajúte dané zariadenie a jeho napájací kábel na mieste, kam nemajú prístup deti mladšie 8 rokov.

Zabráňte kontaktu detí s baliacim materiálom. Hrozí nebezpečenstvo zadusenía.

Dané zariadenie napája elektrický prúd. Existuje u neho preto riziko zasiahnutia elektrickým prúdom.

Zapájajte dané zariadenie iba do správne nainštalovanej a uzemnenej zásuvky, do ktorej nemôže preniknúť žiadna unikajúca voda.

Dané zariadenie používajte len v prípade, že sa napätie uvedené na jeho výrobnom štítku zhoduje s napätím vo vašej zásuvke.

Zabráňte kontaktu detí s baliacim materiálom. Hrozí nebezpečenstvo zadusenía.

Dané zariadenie napája elektrický prúd. Existuje u neho preto riziko zasiahnutia elektrickým prúdom.

Zapájajte dané zariadenie iba do správne nainštalovanej a uzemnenej zásuvky.

Zaistíte, aby napájací kábel nebol zauzlovaný alebo pricvaknutý, a tiež že ani napájací kábel ani dané zariadenie sa nedotýkajú zdrojov tepla (napr. platní sporáka či plynového plameňa).

Pri odpájaní napájacieho kábla za zásuvky, vždy odpájajte priamo za zástrčku. Nenoste dané zariadenie za napájací kábel.

Zástrčky sa nikdy nedotýkajte mokrymi rukami.

Do otvorov v danom zariadení nevkladajte žiadne predmety.

Kým je zástrčka napájania zapojená do zásuvky, je zariadenie pod prúdom, aj keď je dané zariadenie vypnuté.

Po každom použití, a v prípade nebezpečenstva alebo poruchy odpojte ihneď zástrčku napájania zo zásuvky.

Z tohto dôvodu udržiavajte k zásuvke, do ktorej zapájate zástrčku daného zariadenia stály ľahký prístup.

Pred čistením alebo údržbou odpojte dané zariadenie zo zásuvky.

Nikdy nerobte demontáž daného zariadenia ani technické modifikácie.

Ostré a rotujúce čepele môžu spôsobiť vážne zranenie:

Ak dané zariadenie zostane bez dozoru, odpojte jeho napájací kábel ešte pred zostavením alebo rozložením alebo čistením.

Pri plnení, vyprázdňovaní a čistení nádoby mixéra buďte veľmi opatrní a nesiahajte na jeho čepele.

Nikdy čepele neolizujte jazykom, aby ste tak ochutnali dané jedlo.

Zlá hygiena ohrozuje zdravie:

Ak dané zariadenie nepoužívate, nenechávajte v danom mixéri žiadne potraviny.

Dôkladne dané zariadenie a akékoľvek príslušenstvo vyčistite pred prvým použitím a ihneď po každom ďalšom použití.

Chybné zariadenie môže spôsobiť škody a zranenia:

Pred použitím daného zariadenia vždy skontrolujte, či nie je poškodené.

Ak zistíte nejaké poškodenie vzniknuté počas prepravy, kontaktujte ihneď predajcu, u ktorého ste dané zariadenie zakúpili. Nikdy nepoužívajte chybné zariadenia. Nikdy nepoužívajte zariadenie ani príslušenstvo, ktoré spadlo na zem.

Ak je dané zariadenie chybné alebo má poškodený kábel napájania, musí sa opraviť Zadané zariadenie, neobsahuje žiadne časti, ktoré by ste mohli opraviť sami.

Nesprávne zaobchádzanie s príslušným zariadením môže viesť ku škodám.

Uložte dané zariadenie na suchom, rovnom mieste s neklzavým povrchom.

Nekladte dané zariadenie na horúce povrchy alebo veľmi blízko k silným zdrojom tepla.

Nenechávajte visieť napájací kábel smerom nadol.

Pri príprave jedál a nápojov môže dôjsť v úniku či vystreknutí tekutín, ktoré spôsobia úraz či škodu na majetku:

Tento mixér vždy ukladajte na suchom, rovnom mieste s neklzavým povrchom.

Nikdy daný mixér neprepĺňajte.

Nádobu daného mixéra nikdy nepoužívajte na ohrev jedál či nápojov v mikrovlnnej rúre.

Vysvetlenie symbolov



Nebezpečenstvo usmrtenia spôsobené zásahom elektrickým prúdom



Nebezpečenstvo porezania na čepeli



Nebezpečenstvo obarenia horúcimi tekutinami



Nebezpečenstvo vecných škôd a poškodenia prístroja

Technické údaje

Napájanie	220-240 V~, 50/60 Hz
Spotreba el. energie	600 W
Objem nádoby mixéra	0,55 l
Dĺžka kábla napájania	0,8 m
Rozmery (dĺžka x šírka x výška)	139 x 156 x 362 mm
Hmotnosť	približne 2,3 kg



Nelikvidujte spolu s domovým odpadom.

Značenie



Dané zariadenie je v zhode so smernicami pre označenie CE.

Funkcie programu

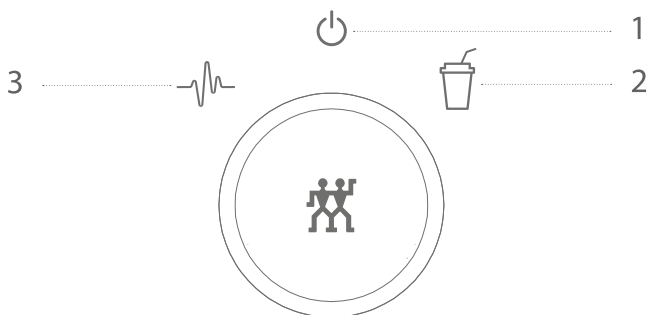

1 Zapnutie / Vypnutie

2 Smoothie - Krémovo hustý nápoj z rozmixovaného ovocia, bylínok a mliečnych výrobkov.

3 Multifunkčný program (pulzný) - domiešanie či predmiešanie miešaných výrobkov alebo jednotlivých prísad.

Prehľad

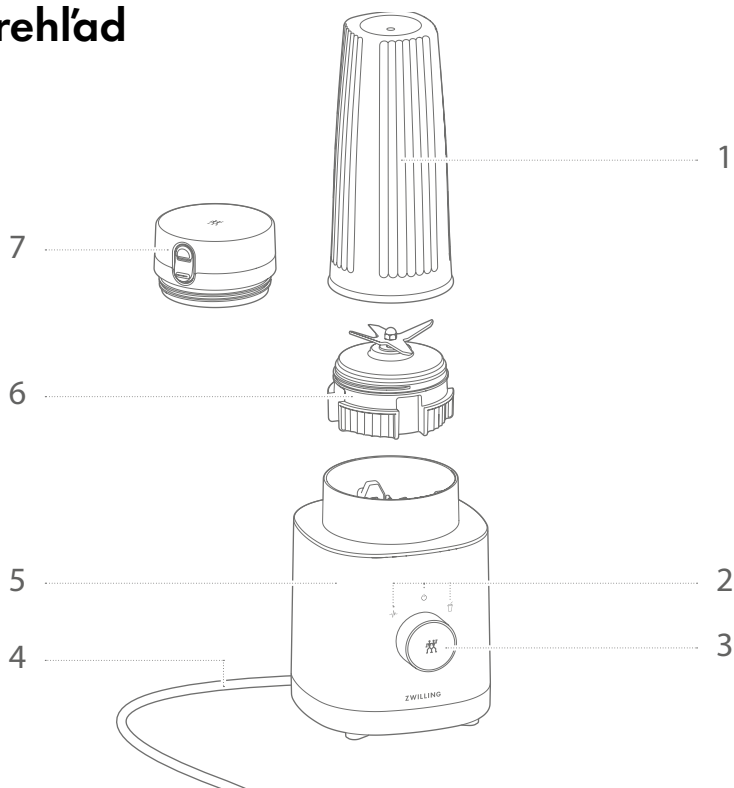

1 Nádobu mixéru

2 Programové symboly

3 Prepínač voľby

4 Napájací kábel

5 Základňa mixéra

6 Viečko mixéra s čepeľou

7 Uzáver pitnej nádoby

Prevádzka

1 Uvedenie mixéra do prevádzky

Pred uvedením do prevádzky musíte prepnúť prepínač do polohy zapnuté / vypnuté a úplne odvinúť napájací kábel.

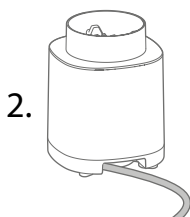
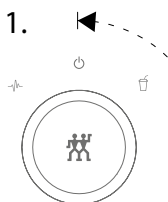

2 Naplnenie prísadami

Pre naplnenie prísadami umiestnite mixér na rovný povrch a odskrutkujte jeho viečko. Vnútri nádoby mixéra je meracia stupnica plnenia.



Naplnia nádobu žiadnymi horúcimi tekutinami a prísadami.

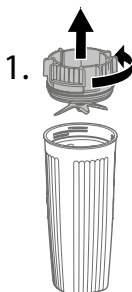

Dodržujte rysku MAX pre maximálne naplnenie. Neprepĺňujte mixér.

2.

ml	oz
MAX 550	MAX 19
500	

3 Nasadenie nádoby mixéra na jeho základňu

Pre prípravu nádoby musíte najprv naskrutkovať na nádobu viečko, potom nádobu preklopiť a jemným pritlačením ju umiestniť na základňu.



Pred preklopením nádoby zaskrutkujte jej viečko úplne dole.

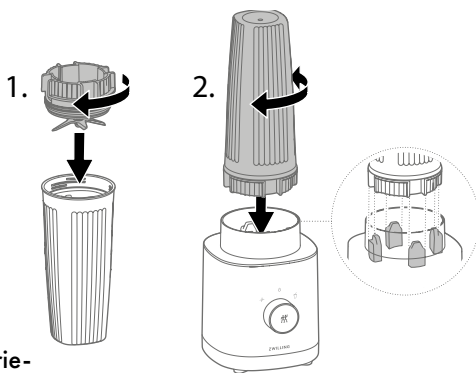

Toto zariadenie má odtokový priechod. Ak by došlo k zatečeniu tekutiny do zariadenia, vysušte ju a ešte pred ďalším použitím mixér vyčistite.

4 Príprava smoothie s pomocou automatického programu

Na prípravu smoothie otáčajte prepínačom doprava, kým sa cvaknutím nezapadne na svoje miesto. Smoothie je pripravené, ak symbol programu trvalo svieti. Pokiaľ chcete program predčasne prerušiť a na konci programu nastavte prepínač späť do polohy Zapnutie / Vypnutie.



5 Používanie multifunkčného programu

Na prípravu akéhokoľvek druhu miešaných nápojov či tekutých jedál, je nutné, aby ste nastavili prepínač doľava a podržali ho tam, kým nedosiahne výrobok požadovanej konzistencie. Proces mixovania sa zastaví po uvoľnení prepínača.

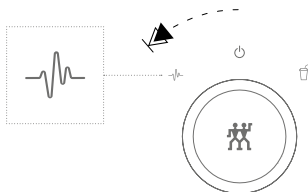

6 Nosenie miešaného nápoja so sebou

Ak nechcete daný miešaný nápoj skonzumovať okamžite, ale chcete si ho vziať so sebou, môžete nádobu mixéra uzatvoriť viečkom nádoby na pitie.

Tento postup vám umožní vziať si váš nápoj so sebou.

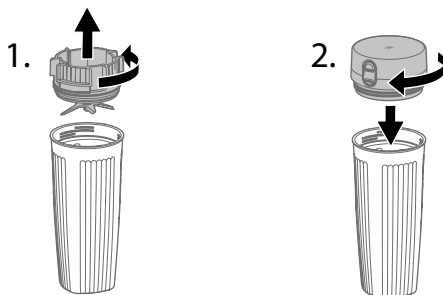

Údržba

1 Čistenie nádoby mixéra a viečka nádoby na pitie

Čistenie nádoby mixéra a viečka nádoby na pitie môžete vykonávať umytím v nastupenom dreze alebo umývačke riadu.

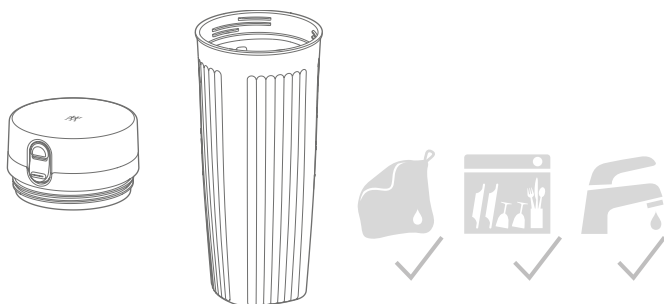

2 Čistenie viečka mixéra

Čistenie viečka mixéra môžete vykonávať pod tečúcou vodou a vlhkou a nestrupkajúcou utierkou.



Čepele mixéra čistite opatrne. Pri ich čistení na ne priamo nesiahajte rukami.



3 Čistenie základne mixéra

Čistenie základne mixéra môžete vykonávať vlhkou a nestrupkajúcou utierkou.



Pred čistením odpojte sieťovú zástrčku.



Poruchy

Problém	Možná příčina	Oprava
Miešaný výrobok obsahuje mnoho kúskov prísad.	Prepínač nebol zadržaný v polohe multifunkčného programu dostatočne dlho.	Podržte prepínač mixéra v polohe multifunkčného programu, kým výrobok nedosiahne požadovanej konzistencie.
	Dané prísady sa nehodia na použitie v automatickom programe.	Dokončite mixovanie výrobku s multifunkčným programom, kým výrobok nedosiahne požadovanej konzistencie.
Dané zariadenie sa ihneď vypne.	Prepínač nebol zadržaný v polohe multifunkčného programu.	Podržte prepínač mixéra v polohe multifunkčného programu.
Z nádoby mixéra vyteká tekutina.	Viečko mixéra nebolo správne zatiahnuté.	Zaskrutkujte viečko mixéra správne.
	Tesnenie viečka mixéra je zničené.	Tesnenie viečka sa musí vymeniť v oddelení služieb zákazníkom.
Z daného zariadenia vyteká tekutina.	Nádoba mixéra je preplnená.	Znížte počet mixovaných prísad alebo ich objem.
	Tekutina vyteká z nádoby mixéra do jeho základne.	Skontrolujte nádobu mixéra a vyčistite dané zariadenie.

Problém	Možná příčina	Oprava
	Počas prevádzky bol odobraná nádoba mixéra zo základne zariadenia.	Nastavte prepínač do polohy Zapnutie / Vypnutie. Potom nasadíte nádobu mixéra späť, a pokračujte v mixovaní ako potrebujete.
Na základni daného zariadenia blikajú symboly všetkých programov.	Pri zapojení mixéra nie je prepínač nastavený v polohe Zapnutie / Vypnutie.	Nastavte prepínač do polohy Zapnutie / Vypnutie a pokračujte v mixovaní ako potrebujete.
	Došlo k prehriatiu motora mixéra.	Nastavte prepínač do polohy Zapnutie / Vypnutie a počkajte 30 minút.
Nie je možné spustiť proces mixovania.	Nádoba mixéra nesedí riadne na jeho základni.	Nasadíte nádobu mixéra na základňu jemným pritlačením dolu.

Zákaznícky servis

Ak sa u vášho mixéra stretnete s akýmkoľvek problémom, kontaktujte, prosím, naše oddelenie Služieb zákazníkom.

Podrobné informácie o službách, opravách, záruke a registráciu výrobku možno nájsť na internetovej stránke www.zwilling.com/service.

Likvidácia

Pokiaľ ide o likvidáciu daného zariadenia, vráťte vaše staré zariadenie do zberného dvora elektrických zariadení.

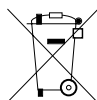

Distribútor SR:

Potten & Pannen – Staněk s.r.o.
Prievozska 6 A, 821 09, Bratislava

www.pottenpannen.sk

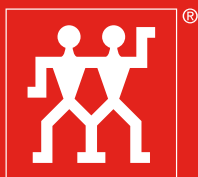

ZWILLING

ZWILLING J.A. HENCKELS AG

Gruenewalder Strasse 14-22 · 42657 Solingen
Germany · www.zwilling.com



8 595228 020814