



NÁVOD K OBSLUZE  
TOUSTOVAČ 2-4 PLÁTKOVÝ

CZ

NÁVOD NA POUŽÍVANIE  
DVOJITÝ A ŠTVORITÝ HRIANKOVAČ

SK



 **smeg**





Vážený zákazníku,  
děkujeme, že jste si vybrali toustovač Smeg v retro stylu 50. let.  
Volbou jednoho z výrobků Smeg jste si vybrali spotřebič, který je kombinací ikonického stylu s inovativním technickým designem a důrazem na detail.  
Tento spotřebič dokonale doplňuje další výrobky Smeg nebo stejně dokonale poslouží jako samostatně stojící prvek ve vaší kuchyni.  
Doufáme, že budete mít z nového spotřebiče hodně potěšení!  
Pro více informací, prosím, navštivte [www.smeg.com](http://www.smeg.com)  
SMEG S.p.A.

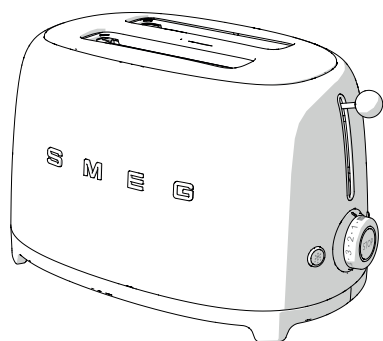

TFS01 Model  
Toustovač 2 plátkový

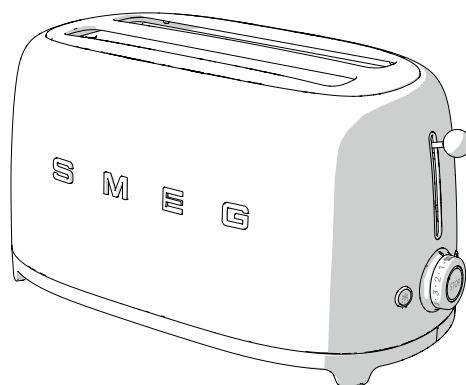

TFS02 Model  
Toustovač 4 plátkový

# Obsah

CZ

<b>1 Pokyny</b>	<b>5</b>
1.1 Úvod	5
1.2 Tento návod k obsluze	5
1.3 Zamýšlené použití	5
1.4 Obecné bezpečnostní pokyny	6
1.5 Záruka výrobce	7
1.6 Identifikační štítek	7
1.7 Likvidace	7
<b>2 Popis</b>	<b>8</b>
2.1 Popis výrobku	8
2.2 Ovládací panel	9
<b>3 Použití</b>	<b>10</b>
3.1 Před prvním použitím	10
3.2 Obsluha	11
3.3 Zvláštní funkce	12
3.4 Použití doplňkového příslušenství	13
<b>4 Čištění a údržba</b>	<b>15</b>
4.1 Pokyny	15
4.2 Čištění povrchů	15
4.3 Běžné čištění po použití	15
4.4 Skvrny nebo zbytky jídla	15
4.5 Čištění nádoby na drobky	16
4.6 Čištění doplňkového držáku pečiva a ohříváče housek	16

Doporučujeme Vám, abyste si tento návod pozorně přečetli, protože obsahuje veškeré pokyny pro uchování estetických a funkčních vlastností spotřebiče.

Pro bližší informace o výrobku: [www.pottenpannen.cz](http://www.pottenpannen.cz)

Výrobce si vyhrazuje právo na provedení změn bez předchozího upozornění za účelem zlepšování svých výrobků. Obrázky a popis v návodu jsou proto pouze ilustrační, nezávazné a pouze orientační.

# Pokyny

## 1 Pokyny

### 1.1 Úvod

Klíčové informace pro uživatele:

#### Pokyny



Obecné informace o tomto návodu, o bezpečnosti a konečné likvidaci.

#### Popis



Popis přístroje a jeho příslušenství.

#### Použití



Informace o používání přístroje a jeho příslušenství, rady pro vaření.

#### Čištění a údržba



Informace týkající se čištění a údržby spotřebiče.



Bezpečnostní pokyny



Informace



Doporučení

### 1.2 Tento návod k obsluze

Tento návod k obsluze je nedílnou součástí spotřebiče, a proto musí být v celém svém rozsahu udržován na přístupném místě po celou dobu jeho životnosti.

### 1.3 Zamýšlené použití

- Spotřebič používejte pouze ve vnitřním prostředí.
- Tento spotřebič je určen výhradně pro domácí použití. Lze ho používat pouze pro přípravu toustů z pečiva. Spotřebič nepoužívejte jinak než k uvedeným účelům.
- Důkladně přečtěte poznámky a doporučení uvedené v tomto návodu.
- Spotřebič používejte pouze k přípravě toustů z pečiva.
- Spotřebič lze také používat k přípravě sendvičů, ale pouze s použitím speciálních nástavců na sendviče (prodávají se zvlášť).
- Pokud se s topným tělesem do kontaktu dostane jídlo či jiné látky, může to vyvolat nepříjemné pachy, kouř nebo poškození spotřebiče.
- Spotřebič není určen k provozu s externím časovým spínačem, ani se vzdáleným ovládacím systémem.
- Tento spotřebič nesmí používat osoby s omezenými fyzickými nebo mentálními schopnostmi, nebo bez dostatečných zkušeností s použitím elektrických spotřebičů, nejsou-li pod dohledem nebo poučeny dospělou osobou, která zodpovídá za jejich bezpečnost.
- Děti si s přístrojem nikdy nesmí hrát. Udržujte přístroj mimo dosah dětí.



## 1.4 Obecné bezpečnostní pokyny

K bezpečnému používání spotřebiče dodržujte všechna bezpečnostní upozornění.

- Příklad: Přístroj ani jeho napájecí kabel neponořujte do vody nebo do jakékoli jiné kapaliny.
- Spotřebič nepoužívejte, pokud napájecí kabel nebo zástrčka vykazují známky poškození, ani v případě, že přístroj spadl nebo je jakkoli poškozen.
- Neumisťujte spotřebič na plynové hořáky nebo elektrické plotýnky nebo do jejich blízkosti ani do zapnuté trouby.
- Kabel je krátký na zajištění prevence proti nehodám. Nepoužívejte prodlužovací kabel.
- Pokud se vyskytne závada, opravu smí provádět pouze kvalifikovaný technik.
- Ihned po použití přístroj vždy vypněte.
- Nikdy se nesnažte hasit požár nebo plamen vodou: vypněte přístroj, vytáhněte kabel ze zásuvky a uhasťte plameny hasicí rouškou nebo jakýmkoli jiným vhodným přehozením.
- Než začnete spotřebič používat, přečtěte si pozorně tento návod.
- Na přístroji neprovádějte žádné úpravy.
- Nepokoušejte se sami nebo bez pomoci kvalifikovaného technika spotřebič opravit.
- Je-li napájecí kabel poškozený, okamžitě zkontaktujte technickou podporu.

## O tomto spotřebiči

- Toustovač může být za chodu velmi horký. Nedotýkejte se horkých povrchů. Používejte ovládací knoflík a funkce, ovládací páčku a doplňková příslušenství.
- Spotřebič vypojte ze sítě před čištěním, při zjištění závady nebo pokud ho nepoužíváte. Před čištěním nechte přístroj vychladnout.
- Pečivo se může vznítit. Proto spotřebič nepoužívejte v blízkosti hořlavých materiálů například záclon.
- Zkontrolujte, aby ovládací páčka byla nahoře, když zapojujete nebo vypojujete spotřebič ze sítě.
- Zkontrolujte, aby vzduch okolo toustovače mohl volně cirkulovat. Na horní část příslušenství nepokládejte žádné předměty.
- Za chodu se nepokoušejte vyjmát potraviny z toustovače.
- Za chodu nikdy na spotřebič nepokládejte kovové předměty jako nože, vidličky, lžičky.
- Nikdy nepoužívejte kovové předměty jako nože, vidličky, lžičky k čištění toustovače.
- Spotřebič nikdy nesmí čistit dítě bez dohledu.

## Pokyny



### 1.5 Záruka výrobce

Výrobce nenese odpovědnost za zranění nebo škody na majetku, k nimž dojde v důsledku:

- Použití přístroje k jiným, než určeným účelům;
- Neseznámení se s návodem k obsluze;
- Neoprávněného zásahu do jakékoli části spotřebiče;
- Použití nepůvodních náhradních dílů;
- Nedodržení bezpečnostních pokynů.

### 1.6 Identifikační štítek

Na identifikačním štítku jsou uvedena technická data, sériové číslo a obchodní označení spotřebiče. Nikdy z žádného důvodu neodstraňujte identifikační štítek.

### 1.7 Likvidace



Tento spotřebič je třeba likvidovat odděleně od ostatního odpadu (Směrnice 2002/95/EU, 2002/96/EU, 2003/108/EU). Přístroj neobsahuje žádné látky v množství dostačujícím k tomu, aby byly podle platných evropských směrnic hodnoceny jako zdraví nebo životnímu prostředí nebezpečné.



**Napětí**  
**Nebezpečí úrazu elektrickým proudem**

- Vypněte hlavní elektrický rozvaděč.
- Odpojte napájecí kabel ze sítě.

- **Staré spotřebiče nepatří do domácího odpadu!** V souladu s platnou legislativou je třeba předávat staré spotřebiče nebo spotřebiče na konci životnosti do provozoven s oprávněním pro likvidaci. Tímto způsobem lze zajistit recyklaci jakéhokoli hodnotného materiálu ze starého spotřebiče, a přispět tak k ochraně životního prostředí. Podrobnější informace lze vyžádat u subjektů s pověřením pro nakládání s odpadem.

Náš přístroj je zabalen do recyklovatelných materiálů neznečišťujících životní prostředí.

- Obalové materiály likvidujte v příslušných provozech s pověřením pro nakládání s odpadem.



**Plastové obaly**  
**Nebezpečí udušení**

- Nenechávejte obalové materiály, ani jejich části mimo dohled.
- Nenechávejte děti, aby si hrály s igelitovými sáčky.



## 2 Popis

### 2.1 Popis výrobku

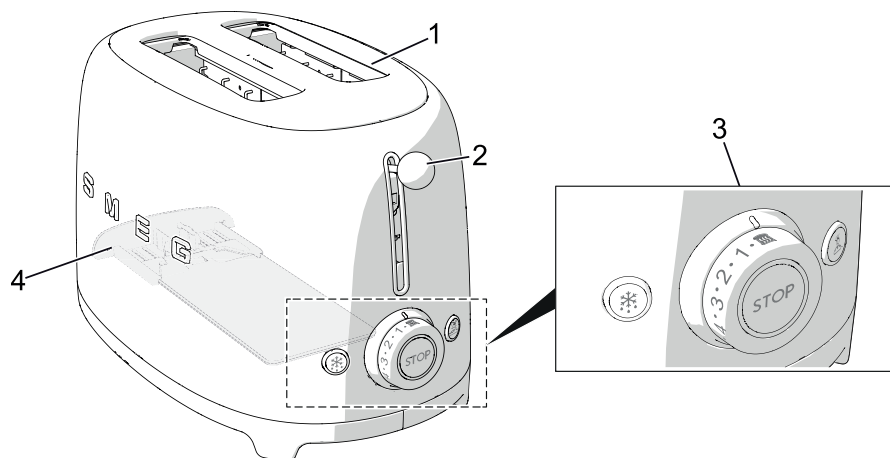

TSF01 Model - Toustovač 2 plátkový

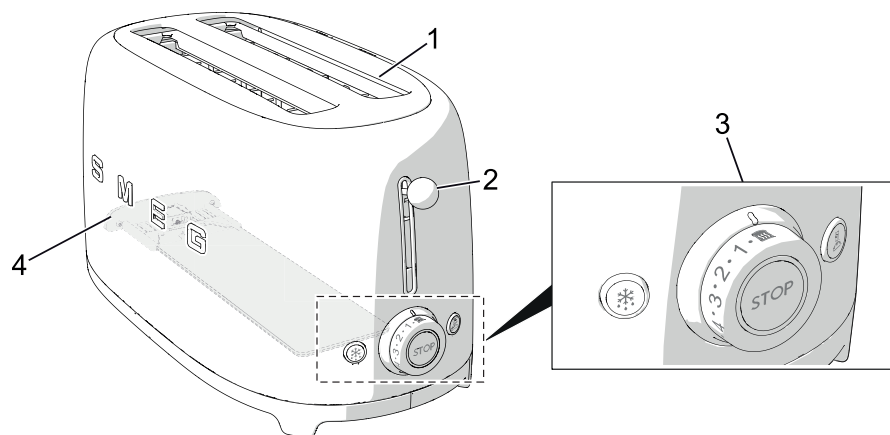

TSF02 Model - Toustovač 4 plátkový

1 Extra velké přihrádky na tousty s automatickým centrováním plátek

3 Ovládací panel

2 Spínací páčka

4 Nádoba na drobky





## Popis

### 2.2 Ovládací panel

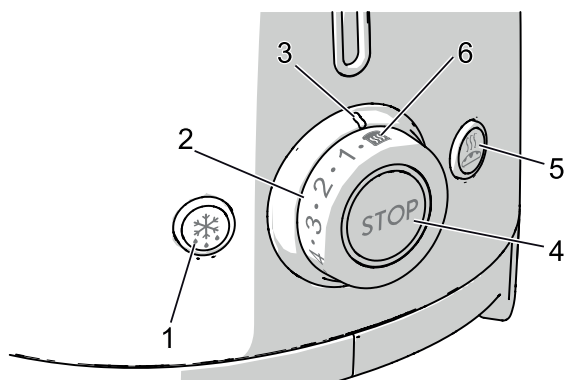

#### 1. Tlačítko funkce rozmrazení

Tato funkce je užitečná při používání zmraženého pečiva. Při opečení se rozsvítí kontrolka rozmrazování, která signalizuje aktivaci cyklu.

#### 2. Ovládací knoflík opečení

Toto ovládání slouží k nastavení jednoho ze 6 různých stupňů opečení nebo funkce nahřátí. Při opečení se rozsvítí LED kontrolka opečení, která ukazuje aktivaci cyklu.

#### 3. Ukazatel nastaveného stupně opečení

Ukazuje zvolený stupeň opečení nebo funkci nahřátí.

#### 4. Tlačítko funkce stop

Toto tlačítko se používá kdykoli ke zrušení nebo zastavení cyklu opečení.

#### 5. Tlačítko funkce bagel

Tato funkce opeče jednu stranu bagelu nebo jakéhokoliv jiného druhu chleba, bez opečení druhé strany. Při opečení se rozsvítí kontrolka bagel, která signalizuje aktivaci cyklu.

#### 6. Funkce nahřátí

Tato funkce slouží k nahřátí studených toustů nebo k dalšímu cyklu opečení, pokud je předchozí opečení nedostačující. Při opečení se rozsvítí LED kontrolka opečení, která ukazuje aktivaci cyklu.



## 3 Použití



### Riziko úrazu elektrickým proudem

- Zapojte do 3kolíkové zásuvky s uzemněním.
- Neodstraňujte zemnicí kabel.
- Nepoužívejte adaptér.
- Nepoužívejte prodlužovací kabel.
- Při nedodržení těchto pokynů hrozí smrt, požár nebo úraz elektrickým proudem.



Spotřebič lze bezpečně používat jak na 50 Hz, tak 60 Hz beze změny v nastavení.

### 3.1 Před prvním použitím

1. Pomocí vlhkého hadříku odstraňte z toustovače všechny nálepky a etikety.
2. Poprvé zapněte toustovač bez vložení chleba.
3. Otočte ovládacím knoflíkem na maximální stupeň a zmáčkněte dolů ovládací páčku. Tímto způsobem spálíte veškerý prach, který do toustovače případně spadl při výrobě nebo přepravě.



Při prvním použití můžete pozorovat slabý kouř nebo ucítit slabý pach.



### Užitečné rady & tipy

- Při prvním kole opečení toustu dojde k nahřátí topného tělesa na správnou teplotu. Prosím, počítejte s tím, že druhé kolo opečení bude trvat déle.
- Uvědomte si, že použitý druh chleba bude mít vliv na dobu opečení. Čím je použitý chleba čerstvější, tím bude opečení déle trvat. Různé druhy chleba mají různý obsah vlhkosti a budou potřebovat různé stupně opečení.

Pro nejlepší výsledek:

- Opékejte najednou pouze jeden druh chleba.
- Opékejte vždy stejně silné plátky chleba.
- Používejte plátky chleba silné do 30 mm.
- Pokud používáte ručně krájený chleba, krájejte plátky co nejvíce rovnoměrně. Nerovnoměrné plátky se budou i nerovnoměrně opékat.
- Počítejte s tím, že chleba se bude připalovat, pokud použijete velmi tenké plátky, nebo rozbité plátky.



## Použití

### 3.2 Obsluha

1. V případě potřeby zkraťte napájecí kabel tak, že jeho část zavinete pod podstavec.

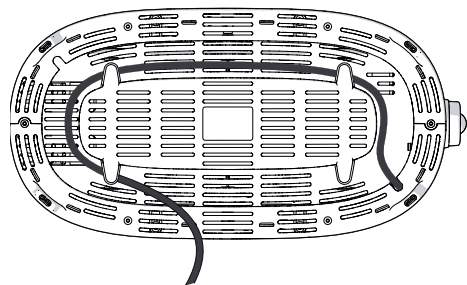

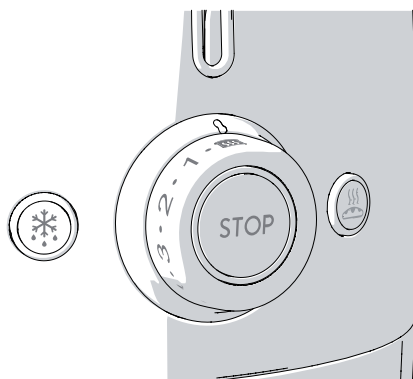

2. Zapijte toustovač do zásuvky.
3. Vložte chleba do přihrádky.  
Vzhledem k tomu, že chleba je obvykle hranatý, počítejte s tím, že bude možná nutné ho natočit, aby správně seděl a došlo k optimálnímu využití opékačích ploch.
4. Zvolte požadovaný stupeň opečení (Stupeň opečení od 1 do 6, od světlého po tmavý) nebo „Funkce nahřátí“ .

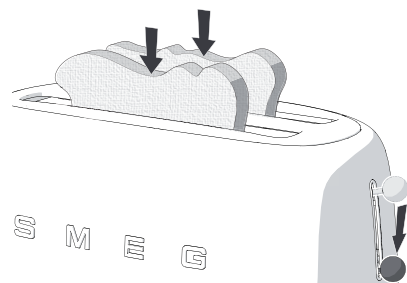

5. Stiskněte páčku dolů, ozve se cvaknutí a opékačích cyklus se spustí.



6. V případě potřeby zvolte doplňkovou funkci Rozmrazení  nebo Bagel  nebo obě dohromady.

- Topné těleso je nahřáté. Chléb se automaticky v přihrádce pro opékání vycentruje.
7. Opečený chleba automaticky vyskočí, když je toast hotový.
  8. Pokud chleba nemá správnou barvu a potřebuje jen již chvíli, prodlužte dobu opékání stiskem tlačítka nahřátí.



#### Upozornění

- Pokud spotřebič není zapojený do sítě, spínací páčka v dolní poloze nezacvakne.



## 3.3 Zvláštní funkce

### Zrušení/ zastavení opékacího cyklu

Je možné kdykoli zrušit nebo zastavit opékací cyklus stiskem  tlačítka.

### Rozmrazení

Tato funkce lehce rozmrazí zmrazený chleba a opeče ho na zvolený stupeň opěčení.

K aktivaci vložte chleba do přihrádky, zvolte požadovaný stupeň opěčení, do zacvaknutí zmáčkněte dolů spínací páčku, poté stiskněte tlačítko rozmrazování a rozsvítí se kontrolka. Doba opékání se automaticky prodlouží, aby se chleba mohl rozmrazit a správně opéct. Jakmile opěčený chleba vyskočí, kontrolka rozmrazování automaticky zhasne.

### Nahřátí

Tato funkce slouží k nahřátí studených toustů nebo k dalšímu cyklu opěčení, pokud je předchozí opěčení nedostačující. K aktivaci vložte chleba do přihrádky, na ovládacím knoflíku zvolte funkci nahřátí a zmáčkněte dolů spínací páčku až do zacvaknutí. Středová kontrolka ovládacího knoflíku opěčení se rozsvítí. Jakmile je toust hotový, automaticky vyskočí a kontrolka ovládacího knoflíku zhasne.



Funkci rozmrazování a nahřátí lze zvolit zároveň s funkcí bagel.

### Bagel

Tato funkce je ideální k opěčení pouze jedné strany, pro bagely, toustové chleby, muffiny, bagety atd. Funkce se používá tak, že jednoduše vložíte chleba do přihrádky směrem ven tou stranou, kterou chcete opékat, zvolte požadovaný stupeň opěčení, zmáčkněte dolů spínací páčku do zacvaknutí, stiskněte tlačítko funkce bagel a rozsvítí se kontrolka. Jakmile je chleba opěčený, automaticky vyskočí a kontrolka funkce bagel zhasne.



## Použití

### 3.4 Použití doplňkového příslušenství



Příslušenství se může podle specifikace lišit.



#### Horký spotřebič

- Držák pečiva a ohřívač housek budou při opékání horké. Při vyjímání z toustovače dávejte dobrý pozor, abyste se nespálili o kovové části.

#### Držák pečiva

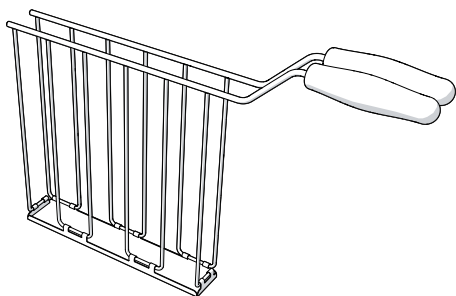

TSSR01 model pro toustovač TSF01

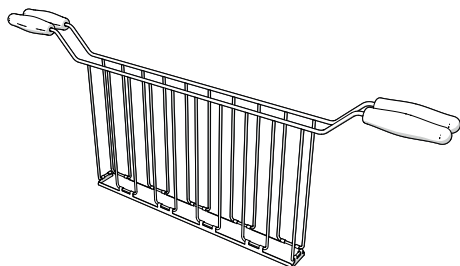

TSSR02 model pro toustovač TSF02

Držák pečiva je ideální pro opečení naplněných sendvičů nebo k snazšímu přístupu k pečivu menších rozměrů, například bagely.



#### Užitečné rady & tipy

- Pro lepší výsledek používejte suroviny nakrájené na tenké plátky a sýr jemně nastrohaný.
- Pro lepší výsledek používejte uzeniny (šunku, slaninu atd.) pokojové teploty, nikdy ne přímo z ledničky.
- Sendviče příliš nepřehřejte.
- Při nastavení nízkého stupně opečení se náplň nemusí dobře prohřát. V takovém případě pak na konci opékání nechte na chvíli toust uvnitř toustovače nebo prodlužte dobu opékání pomocí funkce nahřátí.



#### Upozornění

- Pokud spotřebič není zapojený do sítě, spínací páčka v dolní poloze nezacvakne.



## Jak použít:

1. Otevřete držák s rukojetí.
2. Do držáku vložte sendvič.
3. Rukojetí dejte zpátky k sobě, čímž sevřete sendvič uvnitř držáku.

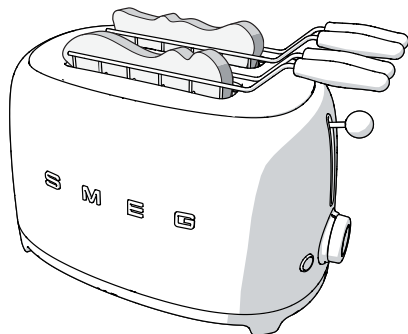

4. Zasuňte držák do otvoru a zvolte stupeň opečení. Pokud je třeba ještě trochu opéct, můžete použít funkci nahřátí  k prodloužení doby opékání.
5. Stiskněte páčku dolů, ozve se cvaknutí a opékač cyklus se spustí.
6. Po skončení opékacího cyklu vyjměte držák pečiva z toustovače.

## Ohříváč housek

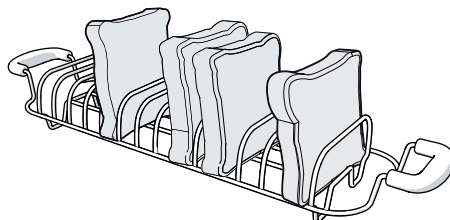

TSBW01 model pro toustovač TSF01  
TSBW02 model pro toustovač TSF02

Ohříváč housek se používá k nahřátí rohlíků, chlebových placek nebo sladkého pečiva.

## Jak použít:

1. Ohříváč housek nasadíte na vrchní část toustovače, zkontrolujte, aby drátěné nožičky ohříváče správně seděly na přihrádkách toustovače.
2. Vložte housky, chlebové placky nebo sladké pečivo na ohříváč a nastavte stupeň na „1“ (ne více).
3. Stiskněte spínací páčku dolů až do zacvaknutí, spustíte tak opékač cyklus.

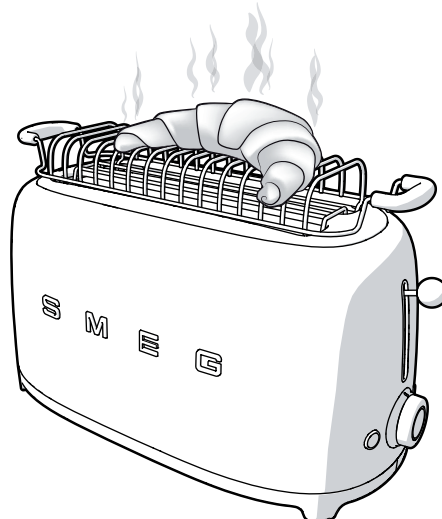



## Čištění a údržba

### 4 Čištění a údržba

#### 4.1 Pokyny



Nesprávné použití  
**Riziko úrazu elektrickým proudem**

- Než začnete čistit toustovač, nádobu na drobků nebo doplňková příslušenství, vždy spotřebič vypojte ze sítě.



Horký spotřebič  
**Riziko popálení**

- Před čištěním vždy nechte spotřebič a jeho příslušenství vystydnout.



Nesprávné použití  
**Riziko poškození povrchu**

- K čištění spotřebiče nepoužívejte silný proud vody.
- Na díly s kovovou povrchovou úpravou (např. s anodickým oxidací, s niklovým či chromovým pokovením) nepoužívejte čisticí prostředky s obsahem chloru, amoniaku či bělidla.
- Nepoužívejte abrazivní nebo leptavé přípravky (např. práškové čisticí prostředky, odstraňovače skvrn a kovové drátěnky).
- Nepoužívejte hrubé nebo abrazivní materiály, ani ostré kovové škrabky.

#### 4.2 Čištění povrchů

Povrch spotřebiče uchováte v dobrém stavu, pokud ho vždy po použití vyčistíte. Nechte ho nejprve vystydnout.

#### 4.3 Běžné čištění po použití

Používejte pouze přípravky, které neobsahují abrazivní látky nebo kyseliny s obsahem chloru.

Nalijte přípravek na vlhký hadřík a povrch jím ořete, poté seřete dočista a utřete do sucha jemným hadříkem nebo utěrkou z mikrovlákna.



Pokud na toustovač vystříkne omastek nebo olej, ihned skvrny seřete čistým, navlhčeným bavlněným hadříkem.

#### 4.4 Skvrny nebo zbytky jídla

Nepoužívejte kovové drátěnky nebo ostré škrabky, protože poškozují povrch.

Používejte neabrazivní přípravky, v případě potřeby spolu s dřevěným nebo plastovým náčiním. Důkladně vyřete a vysušte měkkým hadříkem nebo utěrkou z mikrovlákna.



### 4.5 Čištění nádoby na drošky

1. Tlakem vysuňte nádobu na drošky, poté ji celou vytáhněte a vyprázdněte. Nádobu na drošky vyprázdněte po každém použití.

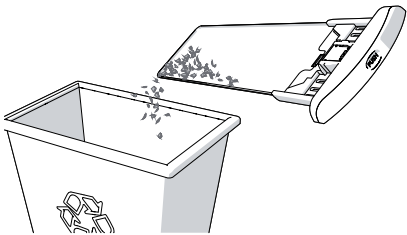
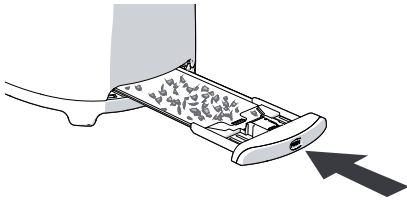

Příhrádku na drošky myjte ručně. Vždy pečlivě nádobu vysušte, než ji zpátky vrátíte do toustovače.

2. Nasazení nádoby na drošky zpět. Na příhrádku zatlačte, než se zacvakne do své polohy. Toustovač nepoužívejte, pokud nádoba na drošky není ve správné poloze.

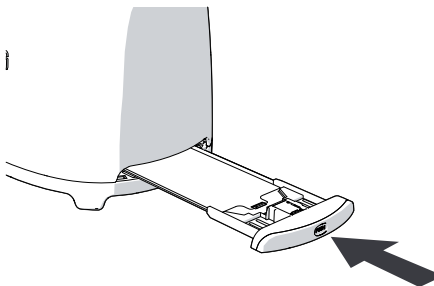

### 4.6 Čištění doplňkového držáku pečiva a ohřívače housek

Držák pečiva a ohřívač housek lze mýt ručně v teplé mýdlové vodě. Po umytí je opláchněte a dobře vysušte měkkou utěrkou.





Vážený zákazník,

Ďakujeme Vám za zakúpenie hriankovača Smeg, vyrobeného v štýle 50-tych rokov.

Výberom produktu Smeg ste si vybrali spotrebič, ktorý kombinuje kultový štýl s inovátnym technickým riešením a s dôrazom na detaily.

Tento prístroj dokonale spolupracuje s ostatnými výrobkami Smeg. Rovnako dobre však môže pracovať ako samostatný spotrebič vo vašej kuchyni.

Dúfame, že budete s vaším novým prístrojom spokojný!

Ďalšie informácie nájdete na webových stránkach [www.smeg50style.com](http://www.smeg50style.com) alebo

[www.smeg.com](http://www.smeg.com).

SMEG S.p.A.

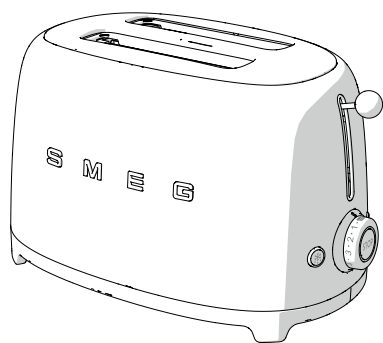

Model TSF01  
Hriankovač pre 2 kúsky chleba

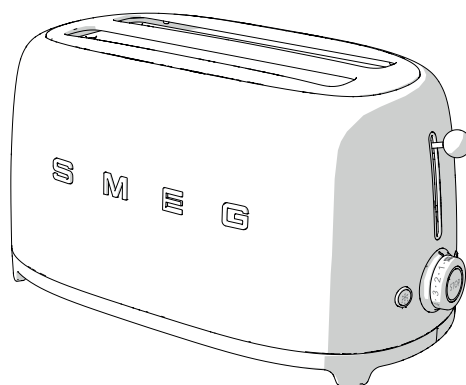

Model TSF02  
Hriankovač pre 4 kúsky chleba

# Obsah

<b>1 Pokyny na používanie prístroja</b>	<b>20</b>
1.1 Úvod	20
1.2 Tento návod na použitie	20
1.3 Účel použitia	20
1.4 Všeobecné bezpečnostné pokyny	21
1.5 Zodpovednosť výrobcu	22
1.6 Identifikačný štítok	22
1.7 Likvidácia prístroja	22
<b>2 Popis prístroja</b>	<b>23</b>
2.1 Popis výrobku	23
2.2 Ovládací panel	25
<b>3 Používanie prístroja</b>	<b>25</b>
3.1 Pred prvým použitím	25
3.2 Obsluha prístroja	26
3.3 Špeciálne funkcie	26
3.4 Používanie voliteľného príslušenstva	28
<b>4 Čistenie a starostlivosť</b>	<b>30</b>
4.1 Pokyny na používanie prístroja	30
4.2 Čistenie povrchov	30
4.3 Bežné každodenné čistenie	30
4.4 Potravinové flaky alebo pozostatky	30
4.5 Čistenie zásobníka na omrvinky	31
4.6 Čistenie držiaku sendvičov a roštu pre ohrievanie zemiľ	31

SK

Odporúčame vám, aby ste si pozorne prečítali tento návod na použitie. Obsahuje všetky pokyny na zachovanie vzhľadových a funkčných vlastností prístroja.

Ďalšie informácie o produkte nájdete na webových stránkach: [www.smeg.com](http://www.smeg.com)

Výrobca si vyhradzuje právo na akékoľvek zmeny vedúce k zlepšeniu svojich výrobkov bez predchádzajúceho upozornenia. Obrázky a popisy obsiahnuté v tomto návode preto nie sú záväzné a sú iba orientačné.



# Pokyny na používanie prístroja

## 1 Pokyny na používanie prístroja

### 1.1 Úvod

Kľúčové informácie pre používateľa:

#### Pokyny



Všeobecné informácie o tomto návode na použitie, o bezpečnosti a konečnej likvidácii.

#### Popis prístroja



Popis prístroja a jeho príslušenstva.

#### Používanie prístroja



Informácie o používaní prístroja a jeho príslušenstva, rady pri varení.

#### Čistenie a starostlivosť



Informácie o správnom čistení a ošetrovaní prístroja.



Bezpečnostné pokyny



Informácia



Tipy a rady

### 1.2 Tento návod na použitie

Tento návod na použitie je neoddeliteľnou súčasťou spotrebiča, a preto sa musí uchovávať v celku a v dosahu používateľa, a to po celú dobu životnosti spotrebiča.

### 1.3 Účel použitia

- Prístroj používajte iba v interiéri.
- Tento prístroj bol navrhnutý výlučne na domáce použitie. Môže sa používať iba na opekanie chleba. Nepoužívajte prístroj na iné účely, než na ktoré je určený.
- Dôsledne dodržiavajte pokyny a odporúčania uvedené v návode na použitie.
- Prístroj používajte iba na opekanie chleba.
- Prístroj sa tiež môže používať na prípravu opekaných sendvičov, ale iba v prípade, ak sa použije špeciálny držiak sendvičov (predáva sa samostatne).
- Ak by sa do kontaktu s ohrievacími prvkami dostali potraviny alebo iné látky, mohli by spôsobiť nepríjemný zápach, dym a poškodiť prístroj.
- Prístroj nie je určený na prevádzku s externými časovačmi alebo so systémami diaľkového ovládania.
- Tento prístroj nesmú používať deti mladšie ako 8 rokov a osoby so zníženou fyzickou a psychickou spôsobilosťou alebo osoby, ktoré nemajú skúsenosti s používaním elektrických spotrebičov, pokiaľ nie sú pod dozorom dospeléj osoby, ktorá je zodpovedná za ich bezpečnosť, alebo nie sú touto osobou poučení.
- Deti sa so spotrebičom nesmú hrať. Uchovávajte prístroj mimo dosahu detí.





## 1.4 Všeobecné bezpečnostné pokyny

Aby ste mohli bezpečne používať spotrebič, dodržiavajte všetky bezpečnostné pokyny.

- Neponárajte prístroj, napájací kábel ani zástrčku do vody, ani inej tekutiny.
- Nepoužívajte prístroj, ak je poškodený napájací kábel alebo zástrčka, keď spotrebič spadol, alebo je akokoľvek poškodený.
- Neumiestňujte prístroj na horiaci plyn ani do jeho blízkosti alebo na elektrický sporák, alebo do kuchynskej rúry.
- Napájací kábel je krátky, aby sa zabránilo nehodám. Nepoužívajte predlžovací kábel.
- V prípade poruchy smie opravu vykonať iba kvalifikovaný technik.
- Ihneď po použití prístroj vypnite.
- Nikdy sa nepokúšajte uhasiť oheň ani plamene vodou: vypnite spotrebič, vyťahnite zástrčku zo zásuvky a uhasťte plamene pomocou hasiaceho rúška alebo inou vhodnou prikrývkou.
- Pred použitím prístroja si pozorne prečítajte tento návod na použitie.
- Nikdy tento prístroj neupravujte.
- Nepokúšajte sa prístroj opravovať sami alebo bez kvalifikovaného technika.
- Ak je poškodený napájací kábel, okamžite kontaktujte technickú podporu.

## Pre tento prístroj

- Hriankovač môže byť počas prevádzky veľmi horúci. Nedotýkajte sa žiadnych horúcich povrchov. Používajte ovládacie gombík a tlačidlá, páčku pre vysunutie chleba a voliteľné príslušenstvo.
- Pokiaľ hriankovač nepoužívate, vyťahnite zástrčku zo zásuvky. Taktiež odpojte hriankovač od elektriny pred čistením alebo ak spozorujete akúkoľvek poruchu. Pred čistením nechajte prístroj vychladnúť.
- Chlieb môže horieť. Preto prístroj nepoužívajte v blízkosti alebo pod horľavými materiálmi, ako sú napríklad záclony.
- Pred zasunutím alebo vytažením zástrčky sa uistite, že páčka pre vysunutie chleba je v hornej pozícii.
- Uistite sa, že vzduch okolo hriankovača môže voľne cirkulovať. Na hriankovač nič neumiestňujte.
- Nepokúšajte sa vybrať chlieb z hriankovača, pokiaľ je ešte v prevádzke.
- Počas používania neukladajte na hriankovač kovové predmety, ako sú nože, vidličky alebo lyžičky.
- Na čistenie hriankovača nikdy nepoužívajte kovové predmety, ako sú nože, vidličky alebo lyžičky.
- Prístroj nesmú čistiť deti bez dozoru.



## Pokyny na používanie prístroja

### 1.5 Zodpovednosť výrobcu

Výrobca odmieta akúkoľvek zodpovednosť za škody na zdraví alebo na majetku spôsobené:

- použitím prístroja na iné účely, než na ktoré je určený;
- neprečítaním návodu na použitie;
- manipuláciou s ktoroukoľvek časťou prístroja;
- nepoužitím originálnych náhradných dielov;
- nedodržiavaním bezpečnostných pokynov.

### 1.6 Identifikačný štítok

Identifikačný štítok obsahuje technické údaje, výrobné číslo a obchodný názov prístroja. Zo žiadnych dôvodov neodstraňujte identifikačný štítok z prístroja.

### 1.7 Likvidácia prístroja



Tento spotrebič musí byť zlikvidovaný oddelene od ostatného odpadu (smernice 2002/95/EC, 2002/96/EC, 2003/108/EC). Prístroj neobsahuje látky v množstvách dostatočných na to, aby boli považované za nebezpečné pre zdravie a životné prostredie, v súlade s platnými európskymi smernicami.

- **Staré spotrebiče nepatria do domového odpadu!** Aby sa dodržali platné právne predpisy, staré spotrebiče, ktoré dosiahli koniec svojej životnosti, by sa mali odovzdať do zariadenia určeného na likvidáciu odpadu, kde ich možno triediť. Takýmto spôsobom je možné recyklovať všetok hodnotný materiál obsiahnutý v starých spotrebičoch a chrániť tak životné prostredie. Ďalšie informácie vám môžu poskytnúť zodpovedné miestne orgány alebo prevádzky určené na likvidáciu odpadu.

Prístroj je zabalený v neznečisťujúcich a recyklovateľných materiáloch.

- Obalový materiál zlikvidujte v príslušnom zariadení určenom na likvidáciu odpadu.



#### Plastové obaly

#### Nebezpečenstvo udusenia

- Nenechávajte obal ani jeho časti bez dozoru.
- Nedovoľte deťom hrať sa s plastovými vreckami.



#### Napájacie napätie

#### Nebezpečenstvo úrazu elektrickým prúdom

- Odpojte sieťové napájanie.
- Odpojte napájací kábel od elektrickej siete.



## 2 Popis prístroja

### 2.1 Popis výrobku

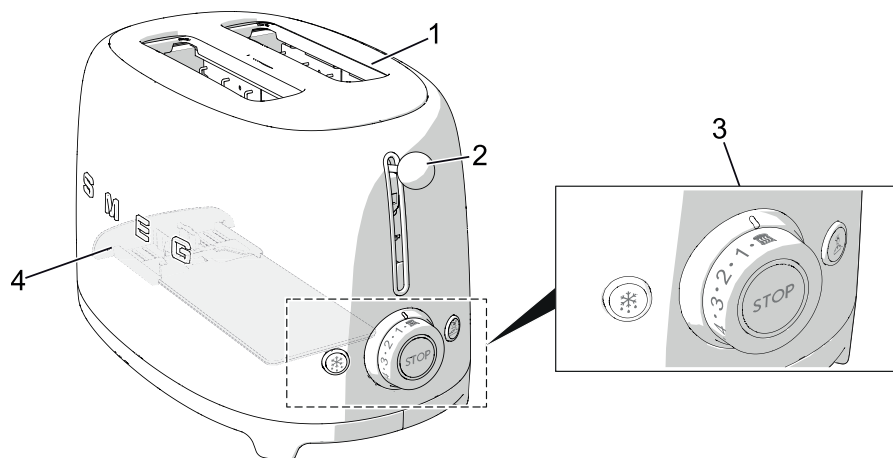

Model TSF01 – Hriankovač pre 2 kúsky chleba

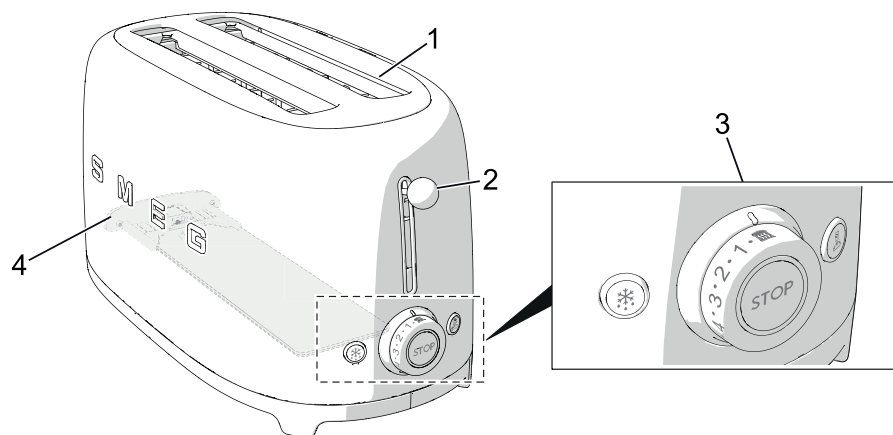

Model TSF02 – Hriankovač pre 4 kúsky chleba

1 Extra široké otvory so samostrediacimi držiakmi

2 Páčka pre vysunutie chleba

3 Ovládací panel

4 Zásobník na omrvinky



## Popis prístroja

### 2.2 Ovládací panel

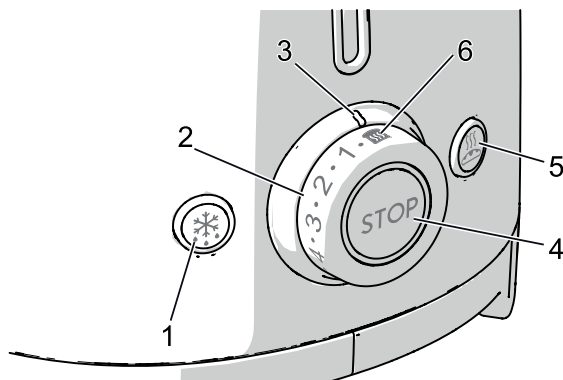

#### 1. Tlačidlo rozmrazovania

Táto funkcia je užitočná, ak používate zmrazený chlieb. Počas opekania sa rozsvieti tlačidlo rozmrazovania, čo indikuje aktiváciu tejto funkcie.

#### 2. Gombík pre ovládanie intenzity opečenia

Tento ovládací prvok sa používa na nastavenie jednej zo štyroch rôznych úrovní opečenia (zhnednutia) alebo funkcie opätovného ohrevu. Počas opekania sa rozsvieti stredový LED indikátor, čo znamená, že opekanie je aktivované.

#### 3. Indikátor opečenia

Zobrazuje nastavenú úroveň opečenia alebo zapnutie funkcie opätovného ohrevu.

#### 4. Tlačidlo Stop

Tlačidlo Stop môžete kedykoľvek použiť na zrušenie alebo zastavenie opečania.

#### 5. Tlačidlo Žemľa

Táto funkcia bude opekať iba jednu stranu žemle alebo iného typu chleba bez toho, aby sa opekala aj druhá strana. Počas opekania sa rozsvieti tlačidlo Žemľa, čo indikuje aktiváciu tejto funkcie.

#### 6. Opätovný ohrev

Táto funkcia sa používa na ohrievanie studených toastov alebo ak výsledok opečania nie je uspokojivý, na pokračovanie v procese opečania. Počas opečania sa rozsvieti stredový LED indikátor, čo znamená, že opekanie je aktivované.





## 3 Používanie prístroja



### Nebezpečenstvo úrazu elektrickým prúdom

- Prístroj pripojte do uzemnenej 3-pólovej zásuvky.
- Neodstraňujte uzemnenie.
- Nepoužívajte rozvodku.
- Nepoužívajte predlžovací kábel.
- Nedodržanie týchto pokynov môže spôsobiť smrť, požiar alebo úraz elektrickým prúdom.



Prístroj je možné bezpečne používať aj pri 50 Hz aj pri 60 Hz, a to bez akejkoľvek zmeny nastavenia.

### 3.1 Pred prvým použitím

1. Odstráňte všetky nálepky a štítky a vyčistite vonkajšiu časť hriankovača vlhkou handričkou.
2. Prvýkrát spustíte hriankovač bez toho, aby ste doň vložili akýkoľvek chlieb.
3. Otočte regulátor opekania na maximum a stlačte páčku pre vysunutie chleba nadol. Takto spálite všetok prach, ktorý spadol do hriankovača počas výroby alebo prepravy.



Pri prvom použití sa môže objaviť dym a zápach.



### Rady a tipy pre používateľa

- Prvý cyklus opekania umožňuje ohrievacím telesám dosiahnuť správnu teplotu opekania. Majte na pamäti, že ďalšie cykly opekania by mali trvať kratšie.
- Prosím, vezmite do úvahy, že aj druh chleba, ktorý používate, ovplyvňuje čas opekania. Čím čerstvejší chlieb používate, tým dlhšie trvá jeho opečenie. Rôzne druhy chleba majú rôzny obsah vlhkosti a vyžadujú tak rôzne úrovne opekania.

Pre najlepší výsledok:

- Opekajte iba jeden druh chleba súčasne,
- Opekajte plátky chleba rovnakej hrúbky.
- Používajte plátky chleba, ktoré nie sú hrubšie ako 30 mm.
- Ak používate ručne krájaný chlieb, snažte sa nakrájať plátky čo najrovnomernejšie. Nerovnomerne nakrájané plátky sa opečú nerovnomerne.
- Uvedomte si, že ak použijete veľmi tenké plátky chleba alebo zlomený chlieb, zhorí.



## Používanie prístroja

### 3.2 Obsluha prístroja

1. Ak je to potrebné, skráťte napájací kábel tak, že ho omotáte okolo podstavca.

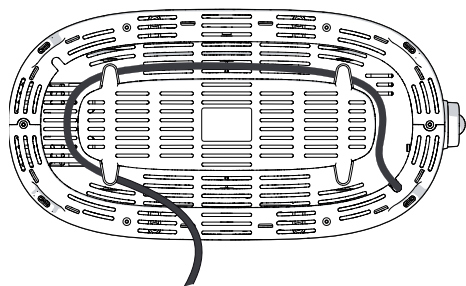

2. Zapojte hriankovač do zásuvky.

3. Vložte chlieb do otvoru.

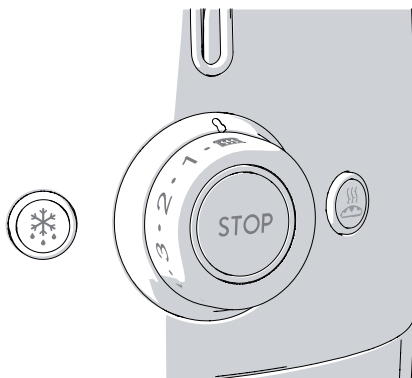

Majte na pamäti, že chlieb nie je zvyčajne štvorcový a možno ho budete musieť pootočiť, aby lepšie vošiel do hriankovača a optimalizoval sa tak povrch opekania.

4. Zvoľte si požadovaný stupeň opekania (stupeň opekania 1 až 6, od najsvetlejšieho po najtmavší) alebo funkciu „Opätovný ohrev“ .

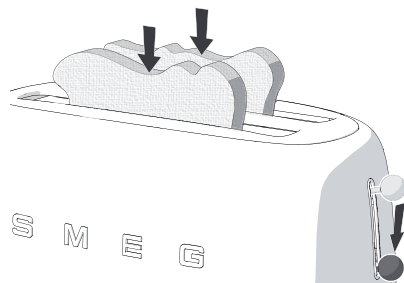

5. Páčku zatlačte nadol až pokým nezacvakne, čím aktivujete proces opekania.



6. V prípade potreby si vyberte aj ďalšie funkcie, Rozmrazovanie  alebo Žemľa , prípadne obidve súčasne.

Ohrievacie teleso je teraz zapnuté. Chlieb sa automaticky vycentruje vo vnútri hriankovača a bude sa opekať.

7. Keď je hrianka hotová, automaticky sa vysunie z hriankovača.
8. Ak máte pocit, že hrianka nie je dostatočne hnedá a vyžaduje ešte viac času, použite tlačidlo opätovného ohrevu, čím predĺžite čas opekania.



### Upozornenie

- Ak hriankovač nie je pripojený k elektrickej sieti, držiak s hriankou sa vo vnútri hriankovača nezaistí.



### 3.3 Špeciálne funkcie

#### Zrušenie/zastavenie opekania

Opekание je možné kedykoľvek zrušiť alebo zastaviť stlačením tlačidla .

#### Rozmrazovanie

Táto funkcia jemne rozmrazí zmrazený chlieb a opečie ho podľa nastaveného stupňa opekania.

Ak ju chcete použiť, vložte chlieb do otvoru, vyberte požadovaný stupeň opekania, zatlačte páčku nadol až pokým nezacvakne, a potom stlačte tlačidlo rozmrazovania, ktoré sa rozsvieti. Čas opekania sa automaticky zvýši, aby sa chlieb stihol rozmraziť a správne opieť. Po automatickom vysunutí hrianky svetlo na tlačidlo zhasne.

#### Žemľa

Táto špeciálna funkcia je ideálna na opekание iba jednej strany. Vhodná je pre žemle, placky, muffiny, bagety atď. Ak chcete použiť túto funkciu, jednoducho vložte chlieb do otvoru tak, aby strana, ktorú chcete opekať, smerovala von z hriankovača, nastavte požadovaný stupeň opekania, zatlačte páčku nadol až pokým nezacvakne, a potom stlačte tlačidlo funkcie Žemľa, ktoré sa rozsvieti. Keď je chlieb hotový, automaticky sa vysunie a svetlo na tlačidlo zhasne.

#### Opätovný ohrev

Táto funkcia sa používa na ohrievanie studených toastov alebo ak výsledok opekania nie je uspokojivý, na pokračovanie v procese opekania. Ak chcete použiť túto funkciu, jednoducho vložte chlieb do otvoru, gombíkom pre ovládanie intenzity opekania nastavte funkciu opätovného ohrevu a zatlačte páčku nadol, až pokým nezacvakne. Svetlo v strede gombíka pre ovládanie intenzity opekania sa rozsvieti. Keď je hrianka hotová, automaticky sa vysunie a svetlo na gombíku zhasne.



Funkciu Rozmrazovanie alebo Opätovný ohrev a funkciu Žemľa je možné použiť súčasne.



## Používanie prístroja

### 3.4 Používanie voliteľného príslušenstva



Príslušenstvo sa môže líšiť v závislosti od špecifikácie.



#### Horúci prístroj

- Rošt pre ohrievanie žemlí a držiak sendvičov budú počas opekania horúce. Pri ich vyberaní z hriankovača dávajte pozor, aby ste sa nedotkli kovových častí a nepopálili sa.

#### Držiak sendvičov

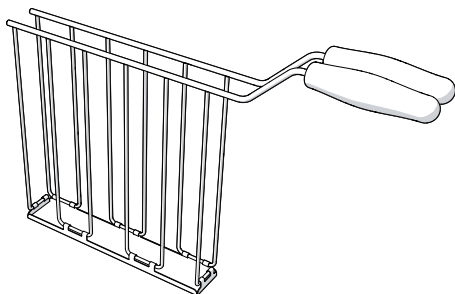

Model TSSR01 určený pre hriankovač TSF01

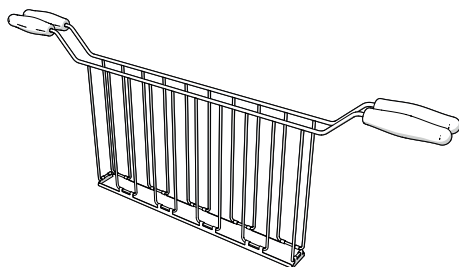

Model TSSR02 určený pre hriankovač TSF02

Držiak sendvičov je ideálny pre opekanie plnených sendvičov alebo pre jednoduchšie vkladanie menších predmetov, ako sú žemle.



#### Rady a tipy pre používateľa

- Pre dosiahnutie najlepších výsledkov používajte ingrediencie nakrájané na tenké plátky a najemno nastrúhaný syr.
- Pre dosiahnutie najlepších výsledkov používajte mäso (šunka, morka atď.) pri izbovej teplote a nie vyberaté priamo z chladničky.
- Sendvič neprepĺňajte.
- Pokiaľ použijete nastavenie s nízkou intenzitou opečenia, náplň sa nemusí dostatočne prehriať. V takomto prípade po ukončení opekania nechajte sendvič vo vnútri hriankovača dlhšie, prípadne predĺžte čas pomocou tlačidla opätovného ohreву.



#### Upozornenie

- Ak hriankovač nie je pripojený k elektrickej sieti, držiak s hriankou sa vo vnútri hriankovača nezaistí.

## Používanie prístroja



### Spôsob použitia:

1. Otvorte držiak pomocou rúkovieť.
2. Umiestnite sendvič dovnútra držiaku.
3. Zatvorte držiak sendvičov pomocou rúkovieť tak, aby bol sendvič umiestnený v strede držiaku.

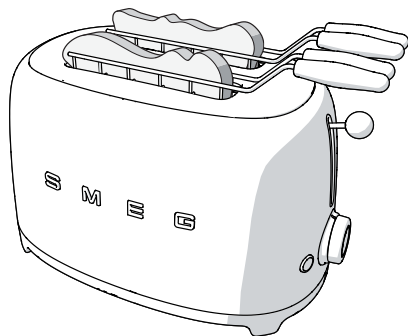

4. Vložte držiak sendvičov do otvoru a nastavte úroveň opekania. Ak je potrebné sendvič ešte viac opiecť, môžete použiť tlačidlo opätovného ohrevu  a predĺžiť tak čas opekania.
5. Páčku zatlačte nadol až pokým nezacvakne, čím aktivujete proces opekania.
6. Po ukončení opekania vyberte držiak sendvičov z hriankovača.

### Rošt pre ohrievanie žemlí

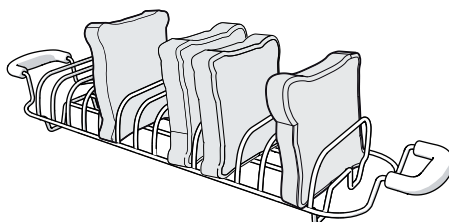

SK

Model TSBW01 určený pre hriankovač TSF01  
Model TSBW02 určený pre hriankovač TSF02

Rošt pre ohrievanie žemlí sa používa na ohrev rožkov, placiek alebo iného pečiva.

### Spôsob použitia:

1. Umiestnite rošt pre ohrievanie žemlí na vrch hriankovača a uistite sa, že nožičky na spodnej strane roštu zapadli do otvorov v hriankovači.
2. Položte rožky, placky alebo pečivo na rošt a nastavte úroveň opekania na „1“ (nie viac).
3. Páčku zatlačte nadol až pokým nezacvakne, čím aktivujete proces opekania.

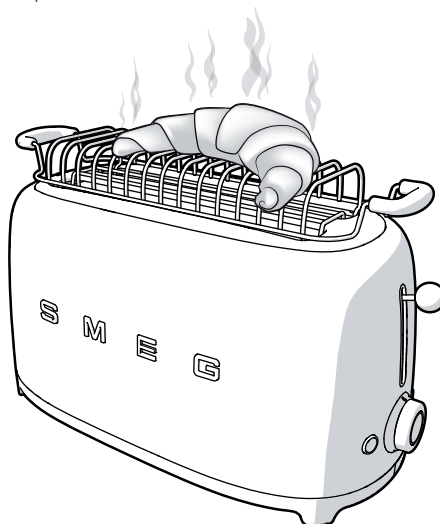



## Čistenie a starostlivosť

### 4 Čistenie a starostlivosť

#### 4.1 Pokyny na používanie prístroja



Nesprávne použitie  
**Nebezpečenstvo úrazu  
elektrickým prúdom**

- Pred čistením hriankovača, zásobníka na omrvinky a príslušenstva vždy odpojte zástrčku zo zásuvky.



Horúci prístroj  
**Nebezpečenstvo popálenia**

- Vždy pred čistením nechajte prístroj a príslušenstvo vychladnúť.



Nesprávne použitie  
**Nebezpečenstvo poškodenia  
povrchov**

- Na čistenie spotrebiča nepoužívajte parné čističe.
- Na oceľové časti alebo časti s kovovými povrchmi (napr. eloxované, niklované alebo chrómované) nepoužívajte čistiace prostriedky obsahujúce chlór, čpavok alebo bielidlo.
- Nepoužívajte abrazívne alebo korozívne čistiace prostriedky (napr. práškové čistiace prostriedky, odstraňovače škvŕn a kovové špongje).
- Nepoužívajte hrubé alebo abrazívne materiály ani ostré kovové škrabky.

#### 4.2 Čistenie povrchov

Aby ste udržali povrch v dobrom stave, mal by sa pravidelne po použití čistiť. Najskôr však nechajte prístroj a príslušenstvo vychladnúť.

#### 4.3 Bežné každodenné čistenie

Na čistenie vždy používajte neabrazívne čistiace prostriedky a čistiace prostriedky, ktoré neobsahujú kyseliny na báze chlóru.

Čistiaci prostriedok nalejte na vlhkú handričku a pretrite povrch prístroja. Potom ho dôkladne utrite a osušte mäkkou handričkou alebo handričkou z mikrovlákna.



Ak sa na hriankovač dostane tuk alebo olej, okamžite ich utrite čistou vlhkou bavlnenou handričkou.

#### 4.4 Potravinové fláky alebo pozostatky

Nepoužívajte kovové špongje ani ostré škrabky, pretože by poškodili povrchy.

Používajte bežné neabrazívne čistiace prostriedky. V prípade potreby si pomôžte drevenými alebo plastovými kuchynskými pomôckami. Prístroj dôkladne utrite a osušte mäkkou handričkou alebo handričkou z mikrovlákna.



### 4.5 Čistenie zásobníka na omrvinky

1. Zatlačením na zásobník na omrvinky ho odistíte. Potom ho vytiahnite von z hriankovača, aby ste ho mohli vyprázdniť. Zásobník na omrvinky by ste mali vyprázdniť po každom použití hriankovača.

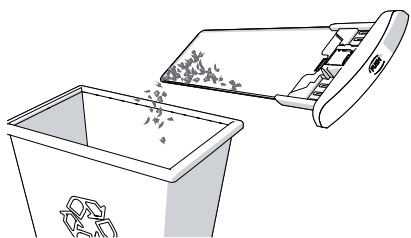
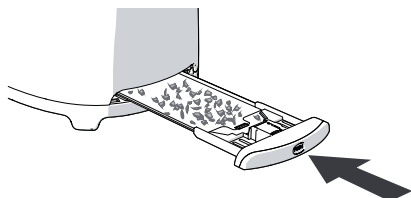

Zásobník na omrvinky je možné ručne umývať. Zásobník pred zasunutím do hriankovača vždy dôkladne osušte.

2. Vráťte zásobník na omrvinky do hriankovača. Pevne ho dotlačte, až kým nezacvakne na svoje miesto. Nikdy nepoužívajte hriankovač bez správne nasadeného zásobníka na omrvinky.

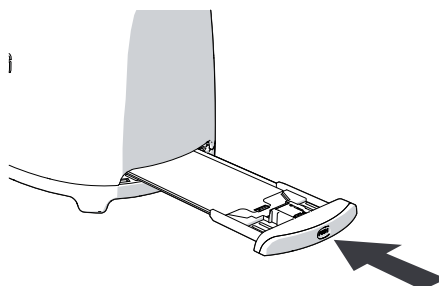

### 4.6 Čistenie držiaku sendvičov a roštu pre ohrievanie žemlí

Držiak sendvičov a rošt pre ohrievanie žemlí je možné umývať ručne v teplej mydlovej vode. Po umytí ich dôkladne opláchnite a osušte mäkkou handričkou.

SK

Distributor:

CZ: Potten & Pannen – Staněk group, a.s.,  
Horáčkova 5, 140 00 Praha 4  
[www.pottenpannen.cz](http://www.pottenpannen.cz)

V případě reklamace kontaktujte výhradního distributora Potten & Pannen - Staněk.

SK: Potten & Pannen – Staněk s.r.o.  
Luhačovická 6/A, 821 04 Bratislava  
[www.pottenpannen.sk](http://www.pottenpannen.sk)

V prípade sťažnosti kontaktujte výhradného distribútora Potten & Pannen – Staněk.

